

MAXI®

غرف تبريد نموذجية

ترجمة التعليمات الأصلية

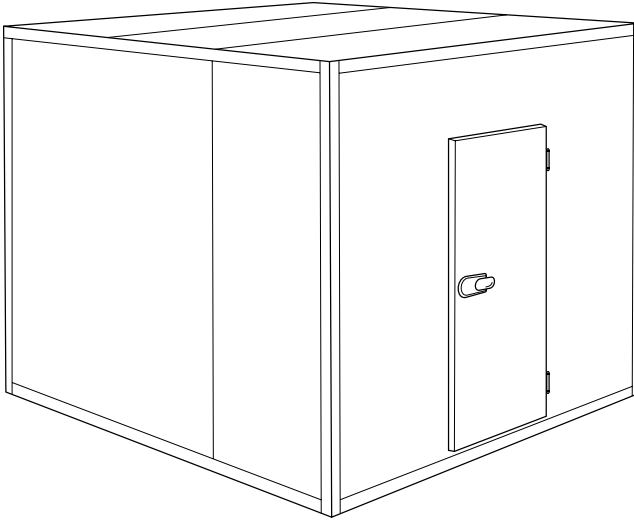

مراجعة 01 - 10/2024



دليل الاستخدام والصيانة عربي



ملخص المحتويات

- 39 8. الاستخدام
- 39 8.1 أول استخدام
- 39 8.2 التشغيل
- 40 8.3 تحميل المنتج
- 40 8.4 الإطفاء
- 41 9. التنظيف
- 41 9.1 تحذيرات السلامة الخاصة بالنظافة
- 42 9.2 جدول عمليات التنظيف
- 42 9.3 تنظيف لوح الأرضية
- 42 9.4 تنظيف وحدة التبريد الأحادية الكتلة (إذا ما كانت موجودة)
- 43 10. الصيانة
- 43 10.1 الصيانة الروتينية
- 43 10.1.1 عمليات المتابعة والفحوصات
- 43 10.2 الصيانة الاستثنائية
- 43 10.2.1 استبدال وحدة التبريد الأحادية الكتلة (إذا ما كانت موجودة)
- 45 11. التشخيص
- 45 12. الإخراج خارج الخدمة والتخلص
- 45 12.1 فترات التوقف الطويلة
- 45 12.2 التخلص
- 46 13. المرفقات
- 3 ملخص المحتويات
- 5 البطاقات الفنية
- 7 دليل الاستخدام والصيانة
1. معلومات أولية عامة
- 1.1. الغرض من الوثيقة
- 1.2. التوريد والحفظ
- 1.3. ملاحظات الاطلاع
- 1.4. خلاصة التشريعات
- 1.5. الضمان
2. تحذيرات السلامة
- 2.1. الالتزامات والمحظورات
- 2.1.1. الالتزامات
- 2.1.2. المحظورات
3. الوصف
- 3.1. الاستخدام المقصود
- 3.2. الوصف
- 3.3. المكونات الرئيسية
4. الاستلام والتحرك
- 4.1. استلام الجهاز
- 4.1.1. التحريك بالتغليف
- 4.1.2. إزالة التغليف والفحص
- 4.1.3. التخلص من التغليف
- 4.2. التحريك
- 4.2.1. تقسيم الإصدارات والأوزان من أجل التحريك
- 4.2.2. عمليات التحريك
5. التركيب
- 5.1. مكان التركيب
- 5.1.1. مواصفات مكان التركيب
- 5.1.2. الحد الأدنى لمسافات الأمان
- 5.2. تركيب غرفة التبريد ذات الأرضية
- 5.3. تركيب غرفة التبريد بدون أرضية
6. التوصيلات
- 6.1. التوصيل الكهربائي
- 6.1.1. توصيل التغذية الكهربائية
7. لوحة التحكم

البطاقات الفنية

MAXI

غرفة تبريد نموذجية، سماكة العزل 140/100/80/60 ملم

مناسبة لحفظ



اللحم المقدد



السماك*



منتجات الألبان*



اللحم



المجمدات



الحلويات



الفاكهة والخضروات



* فقط بتجهيز داخلي من الفولاذ غير القابل للصدأ
inox وبدون أرضية في الإصدارات TN.

المواصفات الفنية

الإصدار

▪ TN: درجة حرارة عادية

▪ BT: درجة حرارة منخفضة

400 - 600 - 800 - 1000 - 1200 ملم

طول وحدات التبريد المتوفرة

0° مئوية / +6° مئوية

درجة حرارة التشغيل العادي TN

-20° مئوية / -18° مئوية

درجة حرارة التشغيل المنخفضة BT

بولي يوريثان ممتد صلب (PUR)

العزل نوع المادة

60 - 80 - 100 - 140 ملم

سماكة العزل

40 - 42 كجم/م³

الكثافة

دليل الاستخدام والصيانة

1. معلومات أولية عامة

نشكركم على شرائكم منتجنا.

اقرأ هذا الدليل بعناية قبل تنفيذ عمليات التركيب والصيانة و/أو قبل استخدام الجهاز.

يجب أن يصاحب هذا الدليل الجهاز **MAXI**.

لا تعتبر الشركة المصنعة مسؤولة عن الأعطال أو الحوادث أو المشاكل المختلفة الناتجة عن عدم الالتزام بالاشتراطات الواردة في هذا الدليل أو الناتجة في جميع الأحوال عن عدم تطبيقها.

1.1. الغرض من الوثيقة

يمثل دليل الاستخدام والصيانة هذا الوثيقة المرجعية، المحررة من قبل الشركة المصنعة للجهاز، والتي تستهدف المشغلين وطاقم العمل المتخصص الذي سيتعامل مع الجهاز طوال دورة حياته.

يتمثل الغرض من الوثيقة في توفير المعلومات الخاصة بالاستخدام الصحيح للجهاز، من التركيب إلى التخلص، مع توجيه الانتباه إلى المخاطر التي يمكن أن تنتج عن الاستخدام غير الصحيح مع الأخذ في الاعتبار السلوك غير المناسب للمشغل الذي يمكن التنبؤ به بشكل معقول.

1.2. التوريد والحفظ

يتم توريد الدليل بصيغة إلكترونية.

يُعد هذا الدليل جزءاً مُتَمَمًا للجهاز.

احفظ بهذا الدليل في مكان يمكن لجميع المستخدمين الوصول إليه من أجل الاطلاع عليه مستقبلاً. في حالة نقل الجهاز أو بيعه، تأكد من تسليم المستخدم الجديد هذا الدليل أيضاً من أجل إحاطته علماً بشأن إجراء التركيب والاستخدام واشتراطات السلامة.

1.3. ملاحظات الاطلاع

الوصف	النوع	الرمز
يوضح في النص بعض الجمل الهامة والمراجع.	نص بخط داكن	-
توضح مخاطر على صحة وسلامة العمالة المصرح لها و/أو مخاطر تلف أو تعطل الماكينة.	علامة خطر عام أو مخصص	
توضح حظر أداء عمل ما.	علامة حظر عام أو مخصص	
تشير إلى اشتراط (الإلزام بأداء عمل ما).	علامة التزام عام أو مخصص	
تشير إلى معلومة ذات صلة.	المعلومات	

1.4. خلاصة التشريعات

تم تصميم الجهاز طبقاً لخلاصة التشريعات الموصوفة في إقرار المطابقة المرفق بالمنتج، بالإضافة إلى المتطلبات، التي يمكن تنزيلها مباشرةً من موقع الشركة المصنعة.

1.5. الضمان

تسري شروط الضمان المنصوص عليها بموجب القانون. إذا تبين أن الجهاز معيب، توجه إلى أقرب مركز خدمة معتمد أو الموزع المرجعي.

من أجل إصلاح الجهاز من الضروري إرسال الوثائق التالية:

- الرقم المسلسل
- نسخة من الفاتورة تحتوي على تاريخ الشراء
- وصف العطل.

2. تحذيرات السلامة

تُعفي الشركة المصنعة نفسها من أية مسؤولية بشأن الأضرار اللاحقة بالأشخاص والأشياء، الناتجة عن الالتزام بالاشتراطات المذكورة أعلاه أو الناجمة عن العبث حتى بجزء واحد من أجزاء الجهاز وعن استخدام قطع غيار غير أصلية.



لا يجوز استخدام هذا الجهاز المهني وصيانتَه إلا من قبل أشخاص راشدين (< 18 عاماً في أوروبا أو حدود الأعمار الأخرى التي تضعها النظم القانونية المحلية) ممن هم في حالة جسدية ونفسية طبيعية والمدرّبين بشكل مناسب بشأن حماية الصحة والسلامة في أماكن العمل.



تحذير
خطر كهربائي. أفضل التغذية الكهربائية قبل تنفيذ عمليات الصيانة.



استخدم معدات وأدوات ومعدات الوقاية الشخصية أثناء العمل لحماية الجسم (القفازات، والأحذية ذات النعال والفرش الحراية، السترات الواقية وما إلى ذلك) وادخل إلى الجهاز فقط في الفترات الضرورية لذلك.



يجب ألا تُنفذ عمليات الصيانة إلا من قبل العمالة الفنية المؤهلة.



لا تستخدم إلا قطع الغيار الأصلية.



يُحظر قطعاً إدخال تعديلات على الجهاز.



لا تقم بتشغيل الجهاز بأيدي رطبة أو عند وجود تلامس مع الماء.



2.1. الالتزامات والمحظورات

2.1.1. الالتزامات

- يجب ألا تُنفذ عمليات التركيب إلا من قِبَل العمالة الفنية المؤهلة (انظر فصل "التركيب")
- حافظ على خلو ونظافة المنطقة المحيطة بالجهاز
- حافظ على خلو محيط الجهاز بالكامل بحيث يتوفر إعادة تدوير للهواء
- لملامسة المنتجات الغذائية استخدم فقط المواد والأدوات والأشياء الخالية من التلوث والمطابقة لمواصفات القواعد واللوائح MOCA/FCM
- انتظر حتى يصل الجهاز إلى درجة الحرارة المسبقة الضبط قبل وضع المنتجات الغذائية في داخله.

2.1.2. المحظورات

- لا تقم بتركيب الجهاز إذا تبين تلفه عند الاستلام
- لا تسمح للأطفال باللعب بالجهاز
- لا تستخدم الجهاز كسطح عمل أو كسطح إسناد
- لا تقم بتعديل الجهاز أو العبث به بأية طريقة من الطرق
- لا تضع أو تحتفظ بسوائل أو مواد قابلة للاشتعال، أو أشياء قابلة للاحتراق بسهولة على الجهاز أو داخله أو في المنطقة المجاورة له مباشرة
- لا تضع أي نوع أنواع المواد على الجهاز (غُلب أو غيرها)
- لا تضع الجهاز بحيث يكون معرّضاً مباشرة لأشعة الشمس ولجميع أشكال الإشعاع الحراري الأخرى
- لا تضع الجهاز داخل مكان يتصف برطوبة نسبية عالية (احتمال تكوّن التكثيف)
- لا تضع الجهاز داخل تجويف مغلق أو مستنداً إلى الحائط
- لا تسد مأخذ الهواء
- لا تضبط درجات حرارة أقل من تلك المسموح بها
- لا تُتلف ولا تُنتني زعانف المبخر وأنابيب سائل التبريد
- لا تُخزّن مواد متفجرة، مثل العبوات المضغوطة بمادة قاذفة قابلة للاشتعال، في هذا الجهاز
- لا تحفظ منتجات كيميائية أو قابلة للاشتعال في الجهاز
- لا تظل داخل الجهاز لفترة أطول من المدة المحددة والضرورية
- لا تدخل في غرفة التبريد إذا لم يكن هناك شخص واحد على الأقل في الخارج لمساعدتك
- لا تدخل في الوحدة ومعك حيوانات حية
- غير مسموح بدخول الأطفال
- راقب الأطفال وأبعدهم عن مكان تثبيت وحدة غرفة التبريد.

3. الوصف

3.1. الاستخدام المقصود

هذا الجهاز عبارة عن وحدة غرف تبريد نموذجية للاستخدام المهني الاحترافي. تتبع حفظ المنتجات الغذائية المعلبة و/أو غير المعلبة.

يجب ألا تلامس المنتجات الغذائية أي مواد أو أشياء:

- ملوثة
 - غير مطابقة لمواصفات MOCA/FCM المحددة في اللوائح ذات الصلة.
- تُعفي الشركة المصنعة نفسها من أية مسؤولية بشأن الاستخدامات المختلفة عن تلك المشار إليها.

لا تستخدم هذا الجهاز من أجل حفظ منتجات مختلفة عن تلك المنصوص عليها.



لا تضع حاويات تعبئة مضغوطة في الجهاز تحتوي على مواد دافعة قابلة للاشتعال.



لا تدخل في الجهاز حيوانات حية أو مواد أو أشياء أخطرة أو ملوثة.



3.2. الوصف

يتكون هيكل الجهاز من ألواح نموذجية مختلفة العرض 400 - 600 - 800 - 1000 - 1200 ملم ومنتجة بسماكات مختلفة 60 - 80 - 100 - 140 ملم، كما أنها مزودة بعوارض زاوية 70 - 90 - 110 - 150 ملم.

تم انتقاء مواد وخامات التصنيع بعناية بحيث لا تمتص الروائح، ولا تسمح بإيواء الحشرات، ولا تساعد على تكوّن الفطريات و/أو التعفنات.

يمكن أن تكون هذه الألواح من الفولاذ غير القابل للصدأ inox أو من الفولاذ المسبق الطلاء والمغلف بالبلاستيك.

ألواح الأرضية والسقف مثبتة تعشيقًا بالعوارض الجانبية الزاوية.

3.3. المكونات الرئيسية

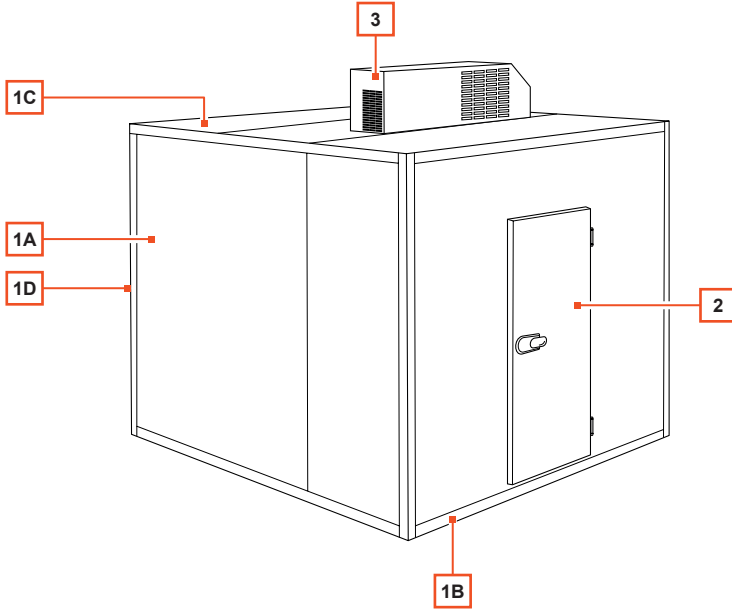

موضع	العنصر
	هيكل بألواح:
1	<ul style="list-style-type: none"> لوح جانبي (1A) لوح أرضية مخفي (1B) لوح السقف (1C) عارضه جانبية زاوية (1D) - أعمدة رأسية وأفقية
2	سدادة باب مسبقة التجميع على تجويف الباب
3	وحدة تبريد أحادية الكتلة (اختيارية حسب الطلب)

4. الاستلام والتحرك

4.1. استلام الجهاز

يتم تسليم المكونات والأجزاء المكونة للجهاز وهي على منصة نقالة مغلقة بنايلون منكمش حراريًا. عند التسليم، تحقق من أن التغليف سليم ولم تلحق به أضرار أثناء النقل.

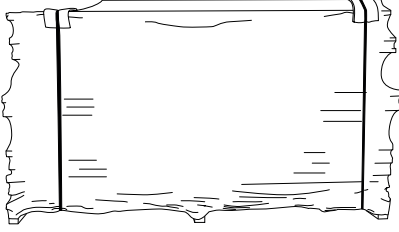

4.1.1. التحريك بالتغليف

يجب ألا تُنفذ عمليات تحريك الجهاز إلا من قِبل العمالة الفنية المؤهلة.



تُعفي الشركة المصنعة نفسها من أية مسؤولية في حالة عدم الالتزام بمعايير السلامة السارية.



قم بتحريك العبوة مع الحفاظ عليها دائمًا في وضع رأسي (انظر الإرشادات الواردة على العبوة).

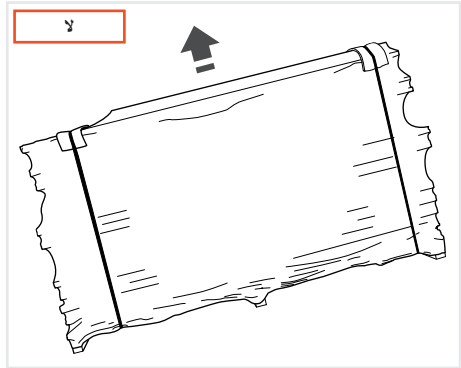
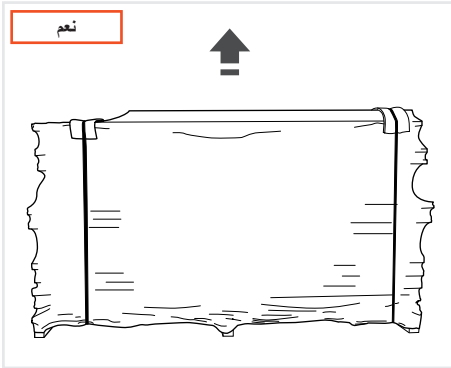

4.1.2 إزالة التغليف والفحص

من أجل إزالة التغليف:

الصورة

الخطوة الإجراء

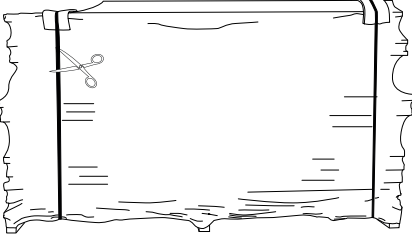

1 أزل الأشرطة.

2 قم بإزالة النايلون المنكمش حرارياً.

ارفع الألواح من أجل إزالتها من على المنصة الناقلية.

ضع الألواح بالضبط في مكان التركيب.

3

ملاحظة: من أجل رفع وتحريك أجزاء الجهاز ومكوناته يدوياً يلزم وجود اثنين من المشغلين.

احتفظ بمنصة نقل علبه تغليف الجهاز.



بعد إزالة جميع مواد التغليف، تحقق من عدم وجود أوجه خلل.

في حالة العثور على أوجه خلل، لا تقم بتركيب الجهاز. اتصل بالموزع أو بمركز خدمة معتمد خلال 8 أيام من تاريخ الشراء.

4.1.3 التخلص من التغليف

المواد المستخدمة من أجل التغليف قابلة لإعادة التدوير ويجب جمعها.

افصل المواد المختلفة التي تتكون منها العبوة وتخلص منها طبقاً للوائح السارية في بلد التركيب.



4.2. التريك

4.2.1. تقسيم الإصدارات والأوزان من أجل التريك

أبعاد ومقاسات ووزن التغليف تختلف حسب أمر الشراء.



4.2.2. عمليات التريك

قبل تنفيذ عمليات تريك الجهاز، اقرأ التعليمات الواردة بعناية.

يجب ألا تُنفذ عمليات تريك الجهاز إلا من قبل العمالة الفنية المؤهلة.



تُغفي الشركة المصنعة نفسها من أية مسنولية في حالة عدم الالتزام بمعايير السلامة السارية.



قم بتريك الجهاز مع الحفاظ عليه دائمًا في وضع رأسي. لا تقم بإمالة الجهاز.



يجب تنفيذ عمليات رفع/تريك الأجزاء المكوّنة للجهاز بواسطة 2 من المشغلين.

ارفع أجزاء الجهاز يدويًا عبر الإمساك بها من الجانبين.

تنبيه
أثناء التريك توخّ الانتباه حتى لا يتم إلحاق أضرار بالجهاز نفسه وبالأشخاص و/أو بالحيوانات و/أو بالأشياء في المنطقة المجاورة له مباشرةً.



5. التركيب

يجب ألا تُنفذ عمليات تركيب الجهاز إلا من قِبل العمالة الفنية المؤهلة.



تنبيه

لا تقم بتركيب واستخدام الجهاز في بيئات أو أماكن أو مناطق مصنفة وفقاً لتوجيه الأجزاء المتفجرة ATEX.



تُعي الشركة المصنعة نفسها من أية مسؤولية في حالة عدم الالتزام بمعايير السلامة السارية.



5.1. مكان التركيب

5.1.1. مواصفات مكان التركيب

لا تقم بتركيب الجهاز في البيئات الخارجية، المُعرّضة مباشرة للعوامل الجوية.



لا تقم بتركيب الجهاز في مناطق خطرة و/أو المناطق المصنفة ATEX.



يجب أن يكون مكان تركيب الجهاز له درجة حرارة ورطوبة ملائمتين ويمكن التحقق منهما والتحكم بهما، وذلك بهدف تجنب الأعطال وظواهر التكثيف. تأكد من وجود تبادل هواء كافٍ في مكان التركيب (حتى أثناء فترات غلق المتجر) بحيث تسمح بضمان تشغيل الجهاز بالشكل الصحيح.

اتبع الشروط البيئية المسموح بها الواردة:

الشروط البيئية المسموح بها

درجة حرارة البيئة	ارجع إلى دليل وحدة التبريد الأحادية الكتلة أو المحرك البعيد المرفق بهذا الدليل (إذا كان موجوداً)
رطوبة الهواء	مستوى ومضبوط الاستواء
سطح السند	بسعة استيعابية محسوبة جيداً من قِبل خبير محترف وفقاً لوزن الجهاز وحمولة استيعابه القصوى.

لا تستخدم الجهاز خارج شروط الاستخدام والتشغيل المسموح بها.

ارتفاع درجة حرارة مكان التركيب وعدم كفاية دوران الهواء يمكن أن يؤدي إلى تقليل مستويات الأداء التشغيلي للجهاز مما قد يسبب تلف المنتجات الغذائية الموجودة بداخله ويزيد من مستويات استهلاك الطاقة.

وفي حالة تركيب الجهاز في مكان خارجي فإنه يجب وضعه في مكان بعيداً عن التعرض لعوامل المناخ.

لا تسد فتحات تهوية هواء الضخ والإعادة الموجودة في الجهاز.



ضع الجهاز بعيداً عن التعرّض لمصادر الحرارة أو اللهب المكشوف.



5.1.2 الحد الأدنى لمسافات الأمان

مسافات الأمان والسلامة الفاصلة المحدد هنا كحد أدنى هي لغرفة تبريد بدون وحدة تبريد أحادية الكتلة.



يهدف السماح بتشغيل جيد للجهاز وبالتالي إعادة تدوير الهواء بشكل صحيح، التزم بالحد الأدنى لمسافات الأمان من الجدران الجانبية و/أو من الأجهزة الأخرى و/أو من مصادر الحرارة.

الحد الأدنى لمسافات الأمان

العلوية	A	40 سم
الجانبية / الخلفية	B	5 سم
جانب الباب	C	تختلف وفقاً لنوع الباب المختار

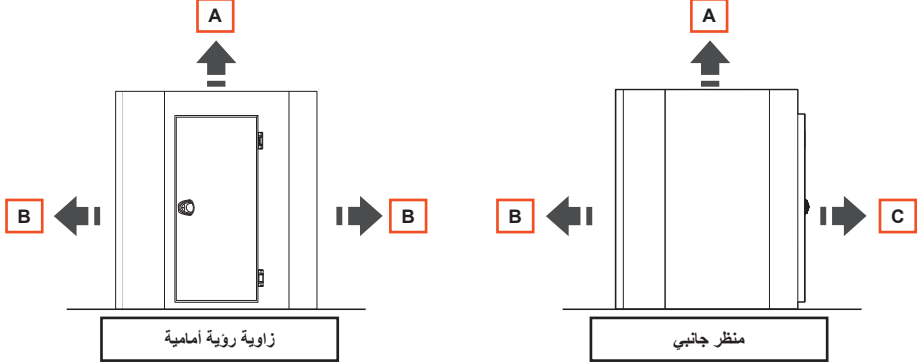

5.2. تركيب غرفة التبريد ذات الأرضية

قبل البدء في عملية التركيب، اطلب من فني محترف ومؤهل أن يقوم لك بإجراء العمليات الحسابية الهيكلية وفقاً للوائح والتشريعات المحلية ذات الصلة.

الشركة المصنعة غير مسؤولة عن أي انهيارات هيكلية أو سقوط أسطح العمل والسند.



استخدم أدوات ومعدات الحماية الشخصية والتدابير الأخرى لإجراء عملية التركيب.



يجب وجود شخصين اثنين على الأقل لإجراء عملية التركيب.



لتركيب الجهاز استخدم مفتاح تحريك الخطافات المرفق بهذا الجهاز.

يجب استخدام الألواح المكونة للجهاز بحذر بحيث تتم مراقبتها أثناء التركيب من داخل غرفة التبريد، كما يجب أن تكون فتحات خطافات التعشيق الخاصة بكل لوح على اليمين بالنسبة للوح نفسه.



يجب أن تكون الأرضية المقرر عليها تركيب الجهاز مسنوية تماماً.



الترتيب بتسلسل خطوات عملية تركيب الألواح كما هو موضح في التصميم التنفيذي المرفق.



لتنفيذ عملية تركيب وحدة التبريد ذات الأرضية:

الصورة

الخطوة الإجراء

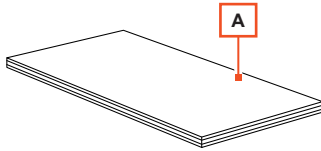

ضع لوح الأرضية المخفي (A).

ملاحظة: في حالة وضع ألواح الأرضية المخفية في مقابل جدران موجودة، فإنه يجب ترك المسافة الضرورية لتركيب الألواح الحائطية.

- 1 ▪ 20 ملم لوحات التبريد ذات السماكة 60 - 80 ملم
- 50 ملم على الأقل لوحات التبريد ذات السماكة 100 - 140 ملم

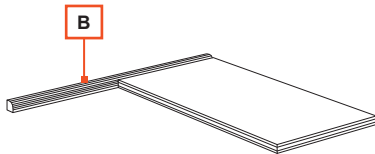

2 ضع عارضة جانبية زاوية (B) ثم أحكم ربط وثبت خطافات التجميع.

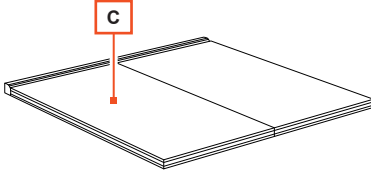

3 ضع لوح أرضية مخفي (C) ثم أحكم ربط وثبتت خطافات التجميع.

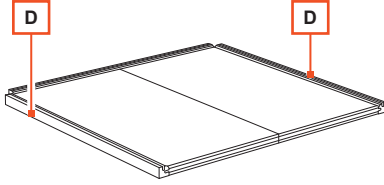

4 ضع عارضتين جانبيتين زاوية (D) ثم أحكم ربط وثبتت خطافات التجميع.

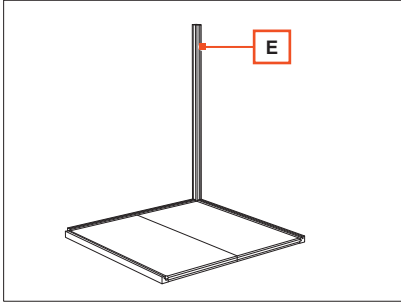

5 ضع عارضة جانبية زاوية (E) في مقابل زاوية من زوايا الأرضية (يفضل أن تكون الزاوية الأصعب من حيث الوصول إليها).
أحكم ربط خطافات التجميع ليس حتى نهايتها.

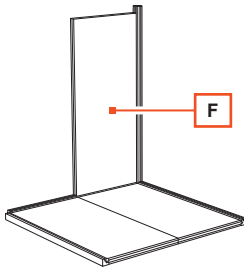

6 ضع لوح حائطي (F).
أحكم ربط خطافات التجميع ليس حتى نهايتها.

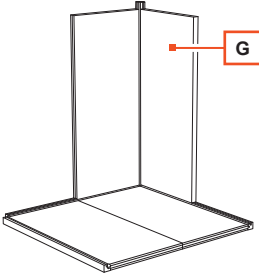

7 ضع اللوح الحائطي (G) لإكمال الزاوية الأولى.
أحكام ربط خطافات التجميع ليس حتى نهايتها.

7

وأثناء تركيب الألواح، تحقق من أنها مضبوطة المحاذاة فيما بينها.



أثناء مرحلة غلق الخطافات، تتحرك الألواح بشكل رأسي لكل لوح بالنسبة للآخر. وبالتالي اعمل على الحد من حركة الألواح بحيث تتحقق من أن الجوانب العلوية مضبوطة المحاذاة فيما بينها قبل إحكام ربط وشد خطافات التجميع.

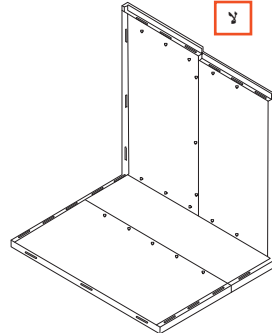
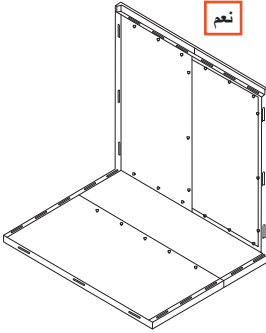

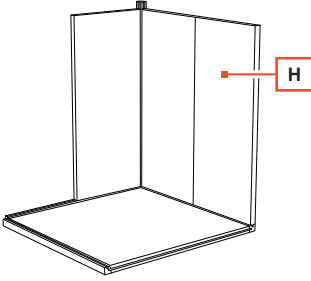

8 ضع اللوح الحائطي (H).
أحكام ربط خطافات التجميع ليس حتى نهايتها.

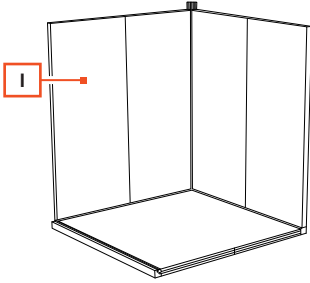

9 ضع اللوح الحائطي (I).
أحكام ربط خطافات التجميع ليس حتى نهايتها.

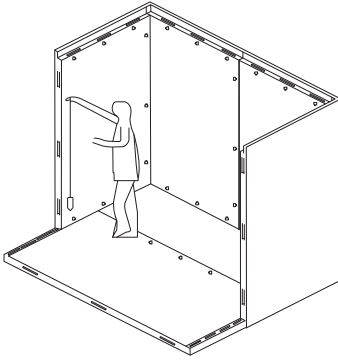

أثناء مرحلة وضع الألواح الحائطية (الوسطى أو الزاوية)، تحقق من أنها "عمودية تمامًا". بعد ذلك أحكم ربط وشد خطافات التجميع.

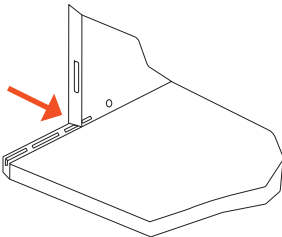

تحقق من أن الجزء النهائي من اللوح الرأسي مقابل تمامًا ودائمًا لمحور خطافات تجميع العارضة الجانبية الزاوية كما هو موضح في الشكل.



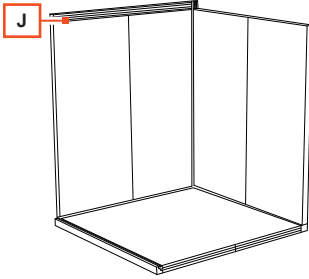

10 ضع العارضة الجانبية الزاوية (J) فوق الألواح الحائطية ثم أحكم ربط وشد خطاف التجميع.

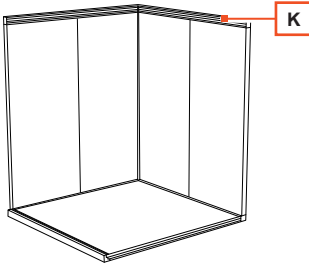

11 ضع العارضة الجانبية الزاوية (K) فوق الألواح الحائطية ثم أحكم ربط وشد خطاف التجميع.

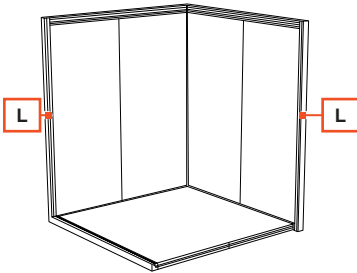

12 ضع العارضتين الجانبيتين الزاويتين (L) ثم أحكم ربط وثبتت خطافات التجميع.

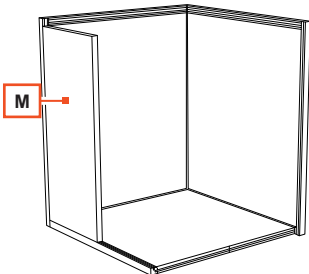

13 ضع اللوح الحائطي (M)، حتى إكمال جدار بالزاوية المعارضة للوح الأول. أحكم ربط خطافات التجميع ليس حتى نهايتها.

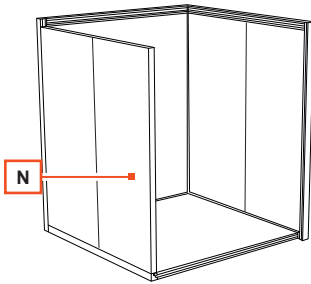

14 ضع اللوح الحائطي (N) ثم أحكم ربط وتثبيت خطافات التجميع.

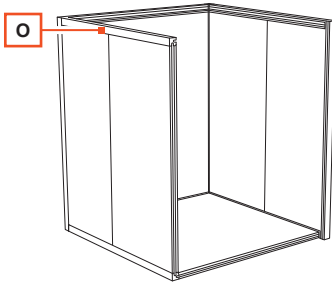

15 ضع العارضة الجانبية الزاوية (O) فوق الألواح الحائطية ثم أحكم ربط وشد خطاف التجميع.

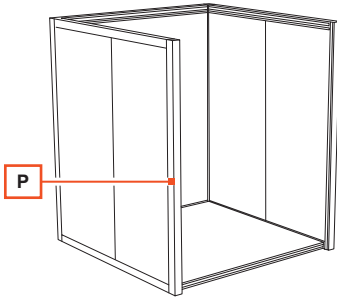

16 ضع العارضة الجانبية الزاوية (P) ثم أحكم ربط وتثبيت خطافات التجميع.

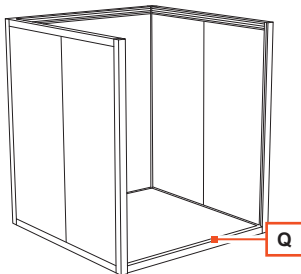

17 ضع العارضة الجانبية الزاوية (Q) ثم أحكم ربط وتثبيت خطافات التجميع.

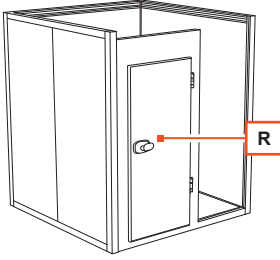

18 ضع سدادة الباب المسبقة التجميع على تجويف الباب (R).
أحكام ربط خطافات التجميع ليس حتى نهايتها.

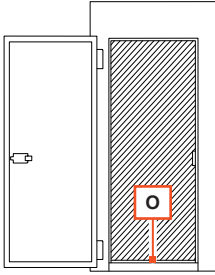

في حالة أن وحدة التبريد مزودة بتجويف باب مسبق التجميع، باب بسدادة على مفصلات، فإنه قبل تركيب تجويف الباب يجب إزالة القطع الجانبي الزاوية الي على شكل حرف "L" الموجود في الجزء السفلي من تجويف الباب نفسه (O). القطع الجانبي يأتي مع الجهاز لمنع إحداث أي أضرار أو تلفيات بلوح تجويف الباب أثناء النقل. لإزالة القطع الجانبي، اعمل على الـ 4 براغي تثبيت الموجودة.



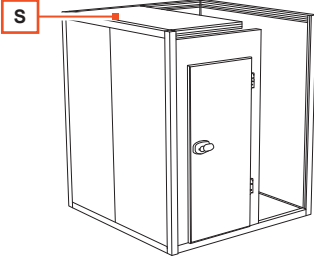

ضع لوح السقف (S) مع إحكام تثبيته بين العوارض الجانبية للألواح الحائطية.
ملاحظة: لوح السقف يجب أن يكون مسنودًا على الألواح الحائطية.

19

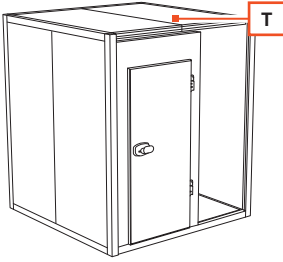

ضع لوح السقف (T) ثم أحكم ربط وتثبيت خطافات التجميع.

20

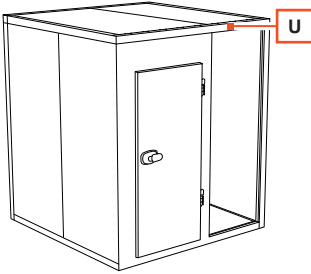

ضع العارضة الجانبية الزاوية (U) ثم أحكم ربط وتثبيت خطافات التجميع.

21

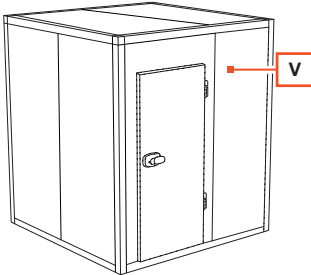

انته من عملية التركيب من خلال وضع الجدار الأخير (V).

22

الصورة

الخطوة الإجراء



23 أزل الطبقات الواقية الموجودة لحماية اللوحات (سواء الخارجية أو الداخلية).

24 ضع سدادات الغلق في مقابل فتحات تحرك خطافات التجميع.

بعد إكمال عملية التركيب، تحقق من وجود كافة الأجزاء والمكونات في أماكنها الصحيحة وأحكم ربط وتثبيت خطافات التجميع بالشكل المناسب مع التحقق دائماً من أن الألواح تدعم بعضها البعض.



تحقق من أن جميع الأسطح مضبوطة المحاذاة فيما بينها لضمان المحافظة على درجة الحرارة المطلوبة داخل وحدة التبريد.



5.3 تركيب غرفة التبريد بدون أرضية

قبل البدء في عملية التركيب، اطلب من فني محترف ومؤهل أن يقوم لك بإجراء العمليات الحسابية الهيكلية وفقاً للوائح والتشريعات المحلية ذات الصلة.

الشركة المصنعة غير مسؤولة عن أي انهيارات هيكلية أو سقوط أسطح العمل والسند.



استخدم أدوات ومعدات الحماية الشخصية والتدابير الأخرى لإجراء عملية التركيب.



يجب وجود شخصين اثنين على الأقل لإجراء عملية التركيب.



لا تقم بتركيب وحدات التبريد إصدار BT بدون الأرضية.



لتركيب الجهاز استخدم مفتاح تحريك الخطافات المرفق بهذا الجهاز.

يجب استخدام الألواح المكونة للجهاز بحذر بحيث تتم مراقبتها أثناء التركيب من داخل غرفة التبريد، كما يجب أن تكون فتحات خطافات التشعيق الخاصة بكل لوح على اليمين بالنسبة للوح نفسه.



يجب أن تكون الأرضية المقرر عليها تركيب الجهاز مستوية تماماً.



الترّم بتسلسل خطوات عملية تركيب الألواح كما هو موضح في التصميم التنفيذي المرفق.



لتنفيذ عملية تركيب وحدة التبريد بدون أرضية:

الصورة

الخطوة الإجراء

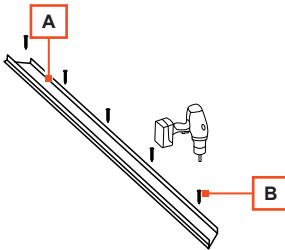

1 قم بتحديد محيط تركيب وحدة التبريد ثم قم بتثبيت مسار التوجيه (القطع الجانبي على شكل حرف "A") (U) بالأرضية مع مراسي تثبيت البراغي (B).

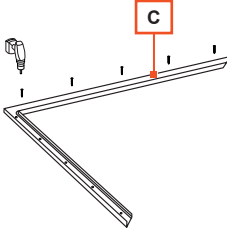

2 قم بتثبيت مسار التوجيه (C) بالأرضية مع مراسي تثبيت البراغي.

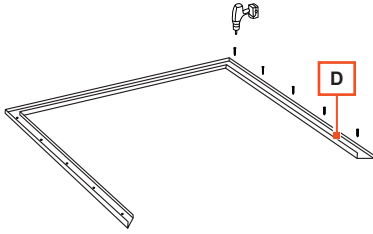

3 قم بتثبيت مسار التوجيه (D) بالأرضية مع مراسي تثبيت البراغي.

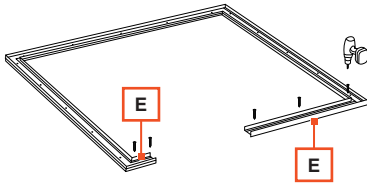

4 قم بتثبيت مسارات التوجيه (E) بالأرضية مع مراسي تثبيت البراغي.

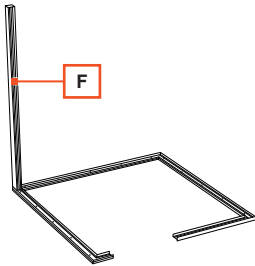

5 ضع عارضة جانبية زاوية (F) في مقابل زاوية من زوايا الأرضية (يفضل أن تكون الزاوية الأصعب من حيث الوصول إليها).

أحكام ربط خطافات التجميع ليس حتى نهايتها.

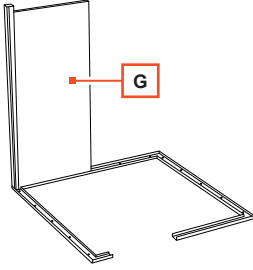

6 ضع لوح حائطي (G).
أحكام ربط خطافات التجميع ليس حتى نهايتها.

6

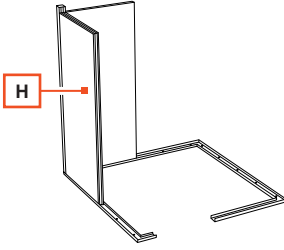

7 ضع اللوح الحائطي (H) لإكمال الزاوية الأولى.
أحكام ربط خطافات التجميع ليس حتى نهايتها.

7

وأثناء تركيب الألواح، تحقق من أنها مضبوطة المحاذاة فيما بينها.



أثناء مرحلة غلق الخطافات، تتحرك الألواح بشكل رأسي لكل لوح بالنسبة للآخر. وبالتالي اعمل على الحد من حركة الألواح بحيث تتحقق من أن الجوانب العلوية مضبوطة المحاذاة فيما بينها قبل إحكام ربط وشد خطافات التجميع.

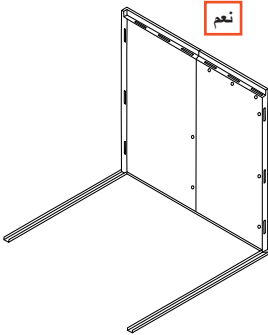

نعم

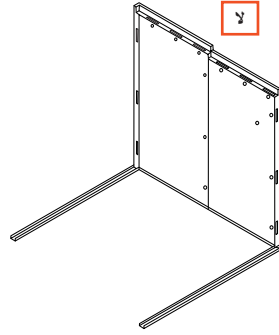

لا

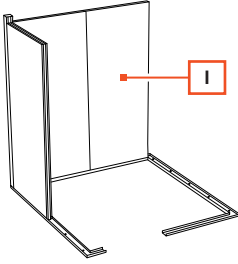

8 ضع اللوح الحائطي (I).
أحكام ربط خفافات التجميع ليس حتى نهايتها.

8

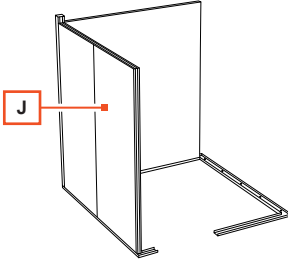

9 ضع اللوح الحائطي (J).
أحكام ربط خفافات التجميع ليس حتى نهايتها.

9

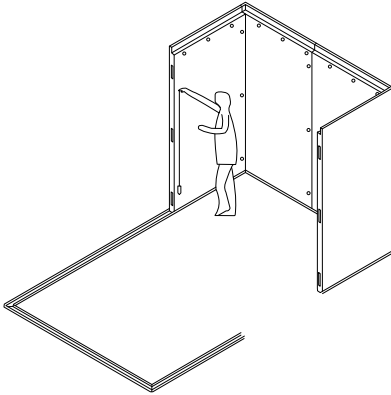

أثناء مرحلة وضع الألواح الحائطية (الوسطى أو الزاوية)،
تحقق من أنها "عمودية تماماً".
أحكام بعد ذلك ربط وشد خفافات التجميع.



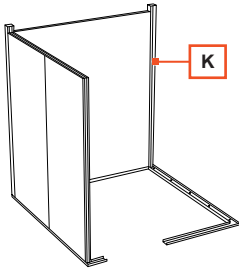

10 ضع العارضة الجانبية الزاوية (K) ثم أحكم ربط وثبتت خطافات التجميع.

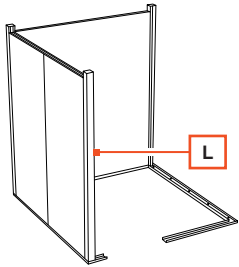

11 ضع العارضة الجانبية الزاوية (L) ثم أحكم ربط وثبتت خطافات التجميع.

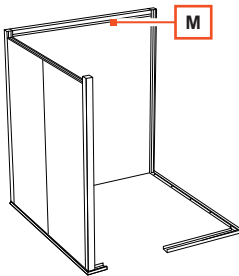

12 ضع العارضة الجانبية الزاوية (M) فوق الألواح الحائطية ثم أحكم ربط وشد خطاف التجميع.

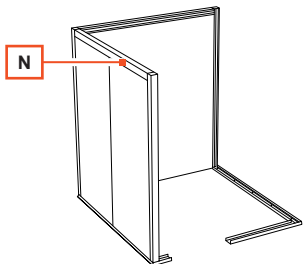

13 ضع العارضة الجانبية الزاوية (N) فوق الألواح الحائطية ثم أحكم ربط وشد خطاف التجميع.

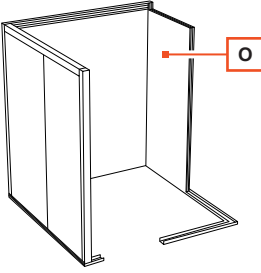

14 ضع اللوح الحائطي (O)، حتى إكمال جدار بالزاوية المعارضة للوح الأول.
أحكام ربط خطافات التجميع ليس حتى نهايتها.

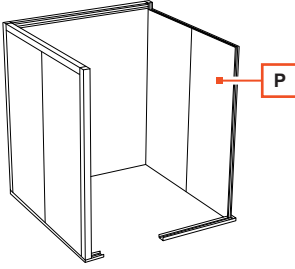

15 ضع اللوح الحائطي (P) ثم أحكام ربط وتثبيت خطافات التجميع.

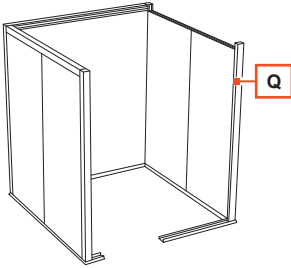

16 ضع العارضة الجانبية الزاوية (Q) ثم أحكام ربط وتثبيت خطافات التجميع.

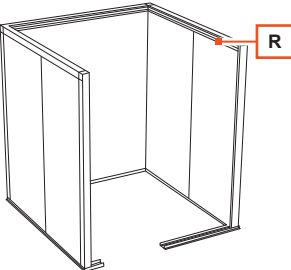

17 ضع العارضة الجانبية الزاوية (R) فوق الألواح الحائطية ثم أحكام ربط وشد خطافات التجميع.

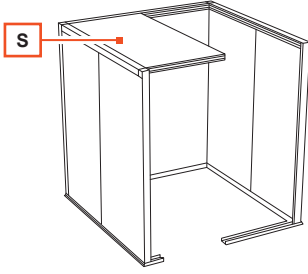

ضع لوح السقف (S) مع إحكام تثبيته بين العوارض الجانبية للألواح الحائطية.
ملاحظة: لوح السقف يجب أن يكون مسنودًا على الألواح الحائطية.

18

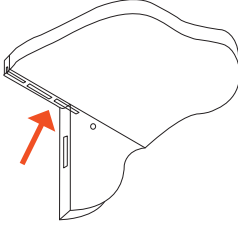

تحقق من أن الجزء النهائي من العارضة الجانبية الزاوية مقابل تمامًا ودائمًا لمحور خطاف تجميع لوح السقف كما هو موضح في الشكل.



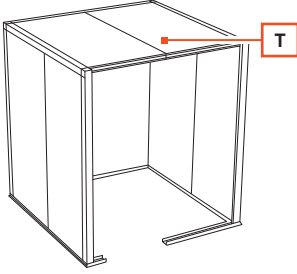

19 ضع لوح السقف (T) ثم أحكم ربط وثبتت خطافات التجميع.

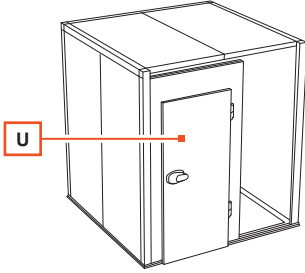

20 ضع سدادة الباب المسبقة التجميع على تجويف الباب (U).
أحكم ربط خطافات التجميع ليس حتى نهايتها.

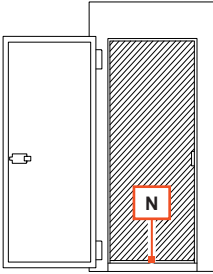

في حالة أن وحدة التبريد مزودة بتجويف باب مسبق التجميع، باب بسدادة على مفصلات، فإنه قبل تركيب تجويف الباب يجب إزالة القطع الجانبي الزاوية الي على شكل حرف "L" الموجود في الجزء السفلي من تجويف الباب نفسه (N). القطع الجانبي يأتي مع الجهاز لمنع إحداث أي أضرار أو تلفيات بلوح تجويف الباب أثناء النقل. لإزالة القطع الجانبي، اعمل على الـ 4 براغي تثبيت الموجودة.



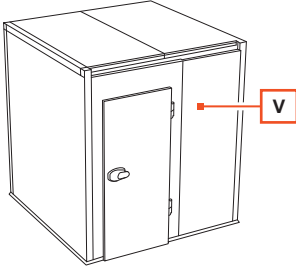

21 ضع اللوح الحائطي (V) ثم أحكم ربط وثبتت خطافات التجميع.

21

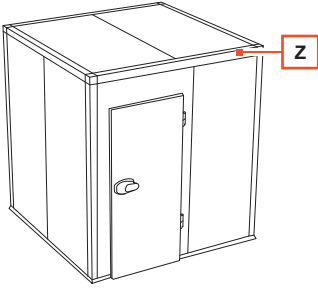

21 انته من عملية التركيب من خلال وضع القطع الجانبي الزاوية الأخير (Z).

21



22 أزل الطبقات الواقية الموجودة لحماية اللوحات (سواء الخارجية أو الداخلية).

22

23 ضع سدادات الغلق في مقابل فتحات تحرك خطافات التجميع.

23

بعد إكمال عملية التركيب، تحقق من وجود كافة الأجزاء والمكونات في أماكنها الصحيحة وأحكم ربط وثبتت خطافات التجميع بالشكل المناسب مع التحقق دائمًا من أن الألواح تدعم بعضها البعض.



تحقق من أن جميع الأسطح مضبوطة المحاذاة فيما بينها لضمان المحافظة على درجة الحرارة المطلوبة داخل وحدة التبريد.



6. التوصيلات

6.1. التوصيل الكهربائي

ارجع إلى دليل وحدة التبريد الأحادية الكتلة المرفق بهذا الدليل (إذا كان موجوداً).



يجب ألا تُنفذ عمليات توصيل وحدة التبريد الأحادية الكتلة وتركيبها إلا من قبل العمالة الفنية المؤهلة.



يجب أن يُنفذ التوصيل الكهربائي وفقاً لخلاصة المعايير واللوائح المعمول بها في بلد تركيب الجهاز مع إصدار شهادة المطابقة للمعايير ومواصفات ذات الصلة.



6.1.1. توصيل التغذية الكهربائية

ارجع إلى دليل الشركة المصنعة لوحدة التبريد الأحادية الكتلة ومخططات التوصيل الكهربائية.

من أجل تنفيذ التوصيل الكهربائي الصحيح:

- قم بتجهيز مفتاح مغناطيسي حراري تفاضلي
- تأكد من أن جهد وتردد الشبكة يتوافق مع الجهد والتردد الواردين على اللوحة التعريفية. يُسمح بتغير بنسبة $\pm 10\%$ من الجهد الاسمي
- قم بتوصيل الجهاز بنظام تأريض فعال. تأكد من تشغيله ومن إقرار المطابقة وفقاً لخلاصة المعايير ببلد التركيب
- قم بتركيب قاطع ثنائي القطب للفصل بفتحة بين نقاط التلامس لا تقل عن 3 ملم، قبل المقيس. هذا القاطع إجباري عندما يتجاوز الجمل 1000 واط أو عندما يكون الجهاز متصلاً مباشرة بدون استخدام قابس. وبالتالي يجب وضعه بالقرب مباشرة من الجهاز بحيث يكون واضحاً للعمالة في حالة الصيانة
- تأكد من أن مقطع كابلات الطاقة مناسب للقدرة المستهلكة من الجهاز.

يجب إلزامياً بموجب القانون توصيل الجهاز بشبكة تأريض فعالة معتمدة من قبل الهيئات المختصة الموجودة ومصادق عليها.

لا تقم بتوصيل قابس الجهاز بوصلة إطالة و/أو مخفض تيار.

اتبع الخطوات التالية:

الخطوة الإجراء

1 قم بتوصيل قابس التغذية الكهربائية بمقبس الحائط.

تحذير

خطر كهربائي. في حالة تلف كابلات الطاقة، قم باستبداله.



تُعفي الشركة المصنعة نفسها من أية مسؤولية عن التوصيلات الخاطئة، غير المنفذة وفقاً للقواعد الفنية أو المنفذة بواسطة عمالة فنية غير مؤهلة وغير معتمدة.



7. لوحة التحكم

ارجع إلى دليل وحدة التبريد الأحادية الكتلة المرفق بهذا الدليل (إذا كان موجودًا).



8. الاستخدام

قبل استخدام الجهاز تأكد من أنه في حالة ممتازة. في حالة وجود عيوب، يلزم إخراج الجهاز من الخدمة والاتصال بخدمة الدعم الفني.

تنبيه
حافظ على خلو جميع فتحات التهوية الخاصة بالطرد والسحب من العوائق داخل الجهاز.



عندما يكون الجهاز في وضع التوقف STOP فإنه يجب إبقاء الباب مفتوحًا قليلاً لتجنب ركود التشغيل.



8.1. أول استخدام

يجب ألا تُنفذ عمليات بدء تشغيل الجهاز إلا من قبل العمالة الفنية المتخصصة.



- قبل إجراء عملية بدء التشغيل يجب التحقق مما يلي:
- أن أسطح الجهاز والمناطق المحيطة به جافة
 - أن الجهاز في وضعية مستوية تمامًا ومضبوط الاستواء بالشكل الصحيح
 - أنه قد تم التحقق من إجراء عمليات ضبط معايير التشغيل (انظر فصل "الوحة التحكم ومفاتيح التشغيل")
 - أن مفتاح قطع تيار العمومي موجود في وضعية 0-OFF إيقاف
 - أنه لا توجد حالات ملامسة مباشرة أو غير مباشرة بالأجزاء الكهربائية تحت الجهد الكهربائي

لا تقم بإجراء هذه العمليات بأيدي رطبة أو مبتلة.



نظف الجهاز ومكوناته بعناية قبل وضع المنتجات فيه (انظر فصل "التنظيف").

8.2. التشغيل

ارجع إلى دليل وحدة التبريد الأحادية الكتلة المرفق بهذا الدليل (إذا كان موجودًا).



8.3. تحميل المنتج

لإجراء عملية الحفظ بالشكل الصحيح فإنه ينبغي عدم وضع منتجات غذائية وهي لا تزال ساخنة. انتظر للمدة الزمنية الضرورية لتبريد المنتجات الغذائية قبل وضعها داخل الجهاز.



لذلك، قَلِّل مرات فتح الأبواب واقتصر فقط على الوقت اللازم لعمليات تحميل وتفريغ المنتجات بداخل الجهاز.



قبل البدء في وضع المنتج فإنه يجب الانتظار حتى يصل الجهاز إلى درجة الحرارة المطلوبة. قم بعد ذلك بوضع المنتج بحيث لا يعيق دوران هواء التبريد داخل الجهاز.

تأكد من الالتزام بسلسلة التبريد، أثناء نقل و/أو تخزين المنتج.



8.4. الإطفاء

ارجع إلى دليل وحدة التبريد الأحادية الكتلة المرفق بهذا الدليل (إذا كان موجوداً).



9. التنظيف

9.1. تحذيرات السلامة الخاصة بالنظافة

تحذير

خطر كهربائي. افصل التغذية الكهربائية قبل تنفيذ عمليات التنظيف.



تحذير

خطر كهربائي. لا تستخدم خرطوم الماء و/أو أذرع الضغط العالي لغسيل الأجزاء الداخلية والخارجية من الجهاز.



الترّم تمامًا بالإرشادات والتوجيهات الواردة في كتيبات إرشادات الاستخدام فيما يخص إجراءات النظافة والسلامة الصحية، والترّم بإجراءات الحفظ والصيانة كمستخدم HACCP.

يجب تنفيذ التنظيف الأولي للجهاز من قِبل عمالة متخصصة.

الترّم بالإرشادات التالية:

- قم بتنظيف أسطح الجهاز بانتظام، من أجل تفادي تدهور المواد التي يتكون منها
- لا تستخدم إلا ماء فاتر مع منظفات غير عدوانية، مع الحرص على تجفيف الأجزاء الرطبة بقطعة قماش ناعمة
- قم بإجراء عملية التنظيف الدورية يوميًا على الأقل في منطقة التحميل وذلك لتجنب تراكم البكتيريا وتكاثرها
- ننصح بتنفيذ تنظيف داخلي لمرة واحدة شهريًا على الأقل مع إجراء إذابة وإزالة الثلج، إذا كان الجهاز مخصص لتخزين المنتجات المجمدة أو المعبأة
- لا تستخدم خرطوم الماء من أجل غسل الأجزاء الداخلية للجهاز
- لا توجه خرطوم الماء على الأجزاء الكهربائية
- لا تستخدم أدوات معدات معدنية صلبة لإزالة الثلج المتكّون.

استخدم قفازات العمل من أجل تنفيذ عمليات التنظيف.



لا تستخدم منظفات تحتوي على الكلور أو محاليله المخففة أو الصودا الكاوية أو المنظفات الأكلية أو حمض المراتيك أو مواد التبييض أو غيرها من المنتجات التي يمكن أن تخدش أو تلجخ.



لا تستخدم ماكينة تنظيف بالبخار لتنظيف الجهاز.



قم دائمًا وبشكل دوري بتطهير جميع أسطح التخزين في الجهاز وجميع المعدات المستخدمة مع المنتجات الغذائية. خطط لعملية التنظيف والتطهير بحيث تكون لديك قائمة بعمليات النظافة الصحية التي تمت والمزعم القيام بها.

9.2. جدول عمليات التنظيف

يعرض الجدول التالي سلسلة من عمليات التنظيف اللازم تنفيذها مع اتباع المواعيد الموصى به.

العملية	يومي	أسبوعي	التكرار شهري	كل 6 شهور	سنوي
تنظيف منطقة التحميل	■				
النظافة الخارجية		■			
تنظيف الجزء الداخلي من الباب بالقرب من الحشوات		■			
تنظيف لوح الأرضية		■			
النظافة الداخلية			■		

التزم تمامًا بالإرشادات والتوجيهات الواردة في كتيبات إرشادات الاستخدام فيما يخص إجراءات النظافة والسلامة الصحية، والتزم بإجراءات الحفظ والصيانة كمستخدم HACCP.



9.3. تنظيف لوح الأرضية

لإجراء عملية تنظيف لوح الأرضية:

- استخدم منظف محايد مع الماء الساخن وقطعة قماش ناعمة
- استخدم قطعة قماش ناعمة
- استخدم محاليل التنظيف الصحيحة والمناسبة
- تحقق من سلامة الحشوة بين ألواح الأرضية
- تحقق من سلامة الحشوة بين ألواح الأرضية والجدران
- لا تستخدم منتجات كاشطة
- لا تقم بتنظيف لوح الأرضية بالأت تنظيف تعمل بالضغط.

9.4. تنظيف وحدة التبريد الأحادية الكتلة (إذا ما كانت موجودة)

ارجع إلى دليل وحدة التبريد الأحادية الكتلة المرفق بهذا الدليل (إذا كان موجوداً).



10. الصيانة

تحذير

خطر كهربائي. افصل التغذية الكهربائية قبل تنفيذ عمليات الصيانة.



تنبيه

لا يمكن السير أو الوقوف على لوح السقف. وفي حالة إجراء عمليات الصيانة للوح السقف فإنه يُسمح فقط بفرد واحد وزنه 80 كجم كحد أقصى.



لا يجب أن ينفذ صيانة الجهاز إلا العمالة الفنية المعتمدة.



10.1. الصيانة الروتينية

من أجل ضمان التشغيل الجيد للجهاز بمرور الوقت، يلزم تنفيذ الفحوصات وعمليات الصيانة الدورية/الوقائية.

10.1.1. عمليات المتابعة والفحوصات

يسرد الجدول التالي سلسلة الفحوصات والتدخلات التي يجب تنفيذها مع اتباع المواعيد الموصى بها.

التكرار	العملية
سنوي	شهري
كل 6 شهور	كل 2 شهور

تحقق من حشوة إحكام غلق الباب ومنع التسرب والباب نفسه يغلقان بالشكل الصحيح.

ارجع إلى دليل وحدة التبريد الأحادية الكتلة المرفق بهذا الدليل (إذا كان موجوداً).



10.2. الصيانة الاستثنائية

تشمل الصيانة الاستثنائية أنشطة العمرة أو الإصلاح أو استعادة ظروف التشغيل الاسمية أو استبدال المكون المعيب أو التالف أو المتآكل.

10.2.1. استبدال وحدة التبريد الأحادية الكتلة (إذا ما كانت موجودة)

ارجع إلى دليل وحدة التبريد الأحادية الكتلة المرفق بهذا الدليل (إذا كان موجوداً).



11. التشخيص

ارجع إلى دليل وحدة التبريد الأحادية الكتلة المرفق بهذا الدليل (إذا كان موجوداً).



12. الإخراج خارج الخدمة والتخلص

12.1. فترات التوقف الطويلة

في حالة عدم استخدام الجهاز لفترة طويلة (أكثر من 2-3 أسابيع):

الخطوة	الإجراء
1	افصل التغذية الكهربائية.
2	قم بتنفيذ نظافة دقيقة للجهاز (انظر فصل "التنظيف").

12.2. التخلص

المكونات الكهربائية والإلكترونية التي يتكون منها الجهاز، مثل المصابيح والتحكم الإلكتروني والمفاتيح الكهربائية والمحركات الكهربائية وغيرها من التجهيزات الكهربائية بشكل عام، يجب أن يتم التخلص منها وأو إعادة تدويرها بشكل منفصل عن النفايات المنزلية العادية وفقاً لإجراءات اللوائح السارية في هذا الصدد في كل بلد.



لا تُلْقَ المواد في البيئة.

بالإضافة إلى ذلك، يجب إعادة تدوير جميع المواد التي يتكون منها المنتج مثل الصاج والبلاستيك والمطاط والزجاج وغيرها وأو التخلص منها وفقاً لإجراءات اللوائح السارية في هذا الشأن.

يؤدي التخلص السببي أو غير الصحيح للمنتج إلى تطبيق العقوبات المنصوص عليها في اللوائح القانونية السارية.

لا تُلْقَ بسائل التبريد والزيوت في البيئة المحيطة.

اجعل الجهاز المخصص للتخلص غير قابل للاستخدام عن طريق إزالة كابلات التغذية الكهربائية.

