

MAXI[®]

CELLE FRIGORIFERE MODULARI

ISTRUZIONI ORIGINALI

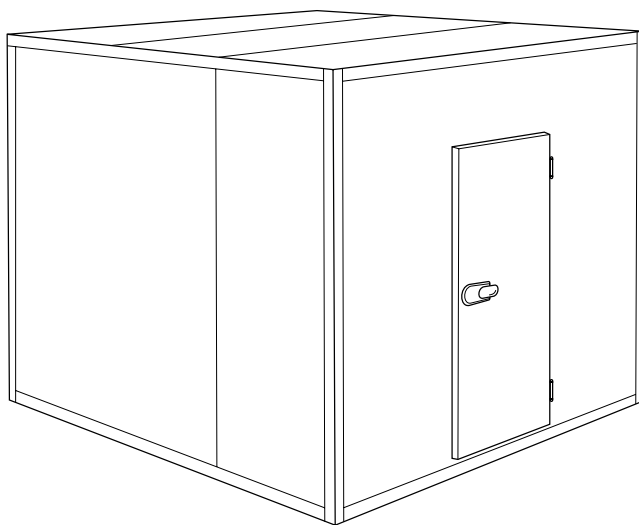

Revisione 01 - 10/2024

IT MANUALE D'USO E MANUTENZIONE



SOMMARIO

SOMMARIO	3	8. UTILIZZO	39
SCHEDE TECNICHE	5	8.1. Primo utilizzo	39
MANUALE D'USO E MANUTENZIONE	7	8.2. Accensione	39
1. INFORMAZIONI PRELIMINARI GENERALI.8		8.3. Carico del prodotto.....	40
1.1. Scopo del documento	8	8.4. Spegnimento	40
1.2. Fornitura e conservazione.....	8	9. PULIZIA	41
1.3. Note di consultazione	8	9.1. Avvertenze di sicurezza per la Pulizia.....	41
1.4. Compendio normativo	9	9.2. Tabella operazioni di pulizia.....	42
1.5. Garanzia	9	9.3. Pulizia del pannello del pavimento	42
2. AVVERTENZE DI SICUREZZA..... 10		9.4. Pulizia del monoblocco refrigerante (se presente) .42	
2.1. Obblighi e divieti	11	10. MANUTENZIONE	43
2.1.1. <i>Obblighi</i>	11	10.1. Manutenzione ordinaria	43
2.1.2. <i>Divieti</i>	11	10.1.1. <i>Controlli e verifiche</i>	43
3. DESCRIZIONE	12	10.2. Manutenzione straordinaria	43
3.1. Uso previsto.....	12	10.2.1. <i>Sostituzione monoblocco refrigerante (se presente)</i> .43	
3.2. Descrizione.....	12	11. DIAGNOSTICA..... 44	
3.3. Componenti principali.....	13	12. MESSA FUORI SERVIZIO E SMALTIMENTO .45	
4. RICEZIONE E MOVIMENTAZIONE..... 14		12.1. Lunghi periodi di inattività	45
4.1. Ricezione apparecchiatura.....	14	12.2. Smaltimento	45
4.1.1. <i>Movimentazione con imballo</i>	14	13. ALLEGATI	46
4.1.2. <i>Rimozione imballo e controllo</i>	15		
4.1.3. <i>Smaltimento dell'imballo</i>	15		
4.2. <i>Movimentazione</i>	16		
4.2.1. <i>Divisione versioni e pesi per la movimentazione</i> 16			
4.2.2. <i>Operazioni di movimentazione</i>	16		
5. INSTALLAZIONE	17		
5.1. Locale di installazione	17		
5.1.1. <i>Caratteristiche del locale di installazione</i>	17		
5.1.2. <i>Distanze minime di sicurezza</i>	18		
5.2. Montaggio della cella con pavimento	19		
5.3. Montaggio della cella senza pavimento	28		
6. ALLACCIAMENTI	37		
6.1. Allacciamento elettrico	37		
6.1.1. <i>Allacciamento alimentazione elettrica</i>	37		
7. PANNELLO COMANDI	38		

SCHEDE TECNICHE

MAXI

Cella frigorifera modulare, spessore isolamento **60/80/100/140 mm**



ADATTO A CONSERVARE



CARNE



SURGELATI



PASTICCERIA



FRUTTA E VERDURA



SALUMI



PESCE*



LATTICINI*

*Solo con allestimento interno in acciaio inox e senza pavimento nella versione **TN**.

CARATTERISTICHE TECNICHE

Versione	<ul style="list-style-type: none"> ▪ TN: Temperatura normale ▪ BT: Bassa temperatura 	
Larghezza moduli disponibili	400 - 600 - 800 - 1000 - 1200 mm	
Temperatura di esercizio normale TN	0°C / +6°C	
Temperatura di esercizio bassa BT	-20°C / -18°C	
Isolamento	Tipo materiale	Poliuretano espanso rigido (PUR)
	Spessore isolamento	60 - 80 - 100 - 140 mm
	Densità	40 - 42 kg/m ³

MANUALE D'USO E MANUTENZIONE

1. INFORMAZIONI PRELIMINARI GENERALI

Vi ringraziamo per aver acquistato una nostra apparecchiatura.

Leggere attentamente questo manuale prima di eseguire operazioni di installazione, manutenzione e/o prima di utilizzare l'apparecchiatura.

Questo manuale accompagna l'apparecchiatura **MAXI**.

Il Fabbricante non si ritiene responsabile per rotture, incidenti o inconvenienti vari dovuti alla non osservanza e comunque alla non applicazione delle prescrizioni contenute in questo manuale.

1.1. SCOPO DEL DOCUMENTO

Il **Manuale d'Uso e Manutenzione** rappresenta il documento di riferimento, redatto dal Fabbricante dell'apparecchiatura, rivolto agli operatori ed al personale specializzato che verrà a contatto con la stessa durante il suo intero ciclo di vita.

Lo scopo del manuale è fornire le informazioni per un corretto utilizzo dell'apparecchiatura, dall'installazione allo smaltimento, ponendo l'attenzione sui pericoli che possono derivare da un uso scorretto e tenendo conto del comportamento improprio ragionevolmente prevedibile dell'operatore.





1.2. FORNITURA E CONSERVAZIONE

Il manuale è in **formato elettronico**.

Questo manuale è parte integrante dell'apparecchiatura.

Conservare il presente manuale in un luogo accessibile a tutti gli utilizzatori per consultazioni future. In caso di cessione o vendita dell'apparecchiatura, assicurarsi di consegnare al nuovo utente anche questo manuale al fine di informarlo circa la procedura di installazione, l'uso e le prescrizioni di sicurezza.

1.3. NOTE DI CONSULTAZIONE

SIMBOLO	TIPO	DESCRIZIONE
-	TESTO GRASSETTO	Evidenzia nel testo alcune frasi significative e i riferimenti.
	SEGNALE DI PERICOLO GENERICO O DEDICATO	Evidenzia rischi per la salute e sicurezza del personale autorizzato e/o rischi di danneggiamento o malfunzionamento della macchina.
	SEGNALE DI DIVIETO GENERICO O DEDICATO	Evidenzia il divieto di compiere un'azione.
	SEGNALE DI OBBLIGO GENERICO O DEDICATO	Indica una prescrizione (obbligo a compiere un'azione).
	INFORMAZIONE	Segnala un'informazione rilevante.

1.4. COMPENDIO NORMATIVO

L'apparecchiatura è progettata secondo il compendio normativo descritto nella dichiarazione di conformità che l'accompagna, oltre ai requisiti, scaricabili direttamente dal sito istituzione del Fabbriante.

1.5. GARANZIA

Valgono i termini di garanzia previsti dalla legge. Qualora l'apparecchiatura risultasse difettosa, rivolgersi al Centro di Assistenza Autorizzato più vicino, oppure al Rivenditore di riferimento.

Per la riparazione dell'apparecchiatura è necessario inviare la seguente documentazione:

- Numero di matricola
- Copia della fattura con la data di acquisto dell'apparecchiatura
- Descrizione del guasto.

2. AVVERTENZE DI SICUREZZA



Il Fabbricante declina ogni responsabilità per danni subiti da persone e cose, causati dall'inosservanza delle suddette prescrizioni o derivanti dalla manomissione anche di una singola parte dell'apparecchiatura e dall'utilizzo di ricambi non originali.



Questa apparecchiatura professionale deve essere utilizzata e mantenuta solo da soggetti maggiorenni (> 18 anni in Europa o altri limiti definiti dal compendio normativo locale) aventi condizioni psico-fisiche normali e adeguatamente addestrati e formati in materia di tutela della salute e sicurezza nei luoghi di lavoro.



AVVERTIMENTO

Pericolo elettrico. Scollegare l'alimentazione elettrica prima di effettuare operazioni di manutenzione.



Utilizzare per la protezione del corpo gli opportuni dispositivi di protezione individuale (guanti, soles con plantari termici, giacca.. ecc.) e trattenersi solo per il tempo strettamente necessario all'interno dell'apparecchiatura.



Solo il personale tecnico qualificato deve eseguire le operazioni di manutenzione.



Utilizzare solo ricambi originali.



È severamente vietato apportare modifiche all'apparecchiatura.



Non mettere in funzione l'apparecchiatura con le mani umide o quando c'è un contatto con l'acqua.

2.1. OBBLIGHI E DIVIETI

2.1.1. OBBLIGHI

- Solo il personale tecnico qualificato deve eseguire le operazioni di installazione (vedere capitolo **“INSTALLAZIONE”**)
- Tenere libera e pulita la zona attorno all'apparecchiatura
- Tenere libero l'intero perimetro dell'apparecchiatura in modo che vi sia ricircolo d'aria
- Per il contatto con alimenti utilizzare solo materiali e oggetti: privi di contaminazione, conformi ai regolamenti e dichiarati MCCA/FCM
- Attendere il raggiungimento della temperatura impostata prima di caricare il prodotto all'interno dell'apparecchiatura.

2.1.2. DIVIETI

- Non installare l'apparecchiatura se alla ricezione risulta essere danneggiata
- Non consentire ai bambini di giocare con l'apparecchiatura
- Non utilizzare l'apparecchiatura come superficie di lavoro o come piano di appoggio
- Non modificare e manomettere in alcun modo l'apparecchiatura
- Non appoggiare o conservare liquidi o materiali infiammabili, né oggetti facilmente incendiabili sull'apparecchiatura, al suo interno o nelle immediate vicinanze
- Non appoggiare sull'apparecchiatura alcun tipo di materiale (scatoloni o altro)
- Non posizionare l'apparecchiatura ad esposizione diretta di raggi solari ed a tutte le altre forme di irraggiamento termico
- Non posizionare l'apparecchiatura all'interno di un locale ad alta umidità relativa (possibile formazione di condensa)
- Non posizionare l'apparecchiatura dentro ad una nicchia chiusa o a ridosso del muro
- Non ostruire le prese d'aria
- Non impostare temperature inferiori a quelle consentite
- Non danneggiare e piegare le alette dell'evaporatore ed i tubi del fluido refrigerante
- Non conservare sostanze esplosive, quali contenitori sotto pressione con propellente infiammabile, nell'apparecchiatura
- Non conservare prodotti di tipo chimico e infiammabile
- Non rimanere all'interno dell'apparecchiatura più del tempo necessario
- Non entrare se non assistiti esternamente da almeno un collega
- Non entrare con animali vivi
- I bambini non possono entrare
- Controllare e allontanare i bambini dal locale dove è installata la cella frigorifera.

3. DESCRIZIONE

3.1. USO PREVISTO

L'apparecchiatura è una **CELLA FRIGORIFERA MODULARE** ad uso professionale. Consente di conservare alimenti confezionati e/o non confezionati.

Gli alimenti non devono venire a contatto con materiali e/o oggetti:

- contaminati
- non dichiarati MOCA/FCM conformi ai regolamenti.

Il Fabbricante declina ogni responsabilità per utilizzi diversi da quelli indicati.



Non utilizzare questa apparecchiatura per conservare prodotti diversi da quelli previsti.



Non introdurre nell'apparecchiatura contenitori sotto pressione con propellente infiammabile.



Non introdurre nell'apparecchiatura animali vivi, materiali, oggetti e sostanze pericolose o contaminate.

3.2. DESCRIZIONE

La struttura dell'apparecchiatura è composta da pannelli modulari di larghezza variabile da 400 - 600 - 800 - 1000 - 1200 mm prodotti negli spessori da 60 - 80 - 100 - 140 mm, in abbinamento a profilati angolari da 70 - 90 - 110 - 150 mm.

I materiali di costruzione sono stati studiati per non assorbire gli odori, non consentire l'annidarsi di parassiti e non favorire lo sviluppo di funghi e/o muffe.

I pannelli possono essere in acciaio inox o acciaio preverniciato plastificato.

I pannelli del pavimento e del soffitto sono agganciati ai profilati angolari.

3.3. COMPONENTI PRINCIPALI

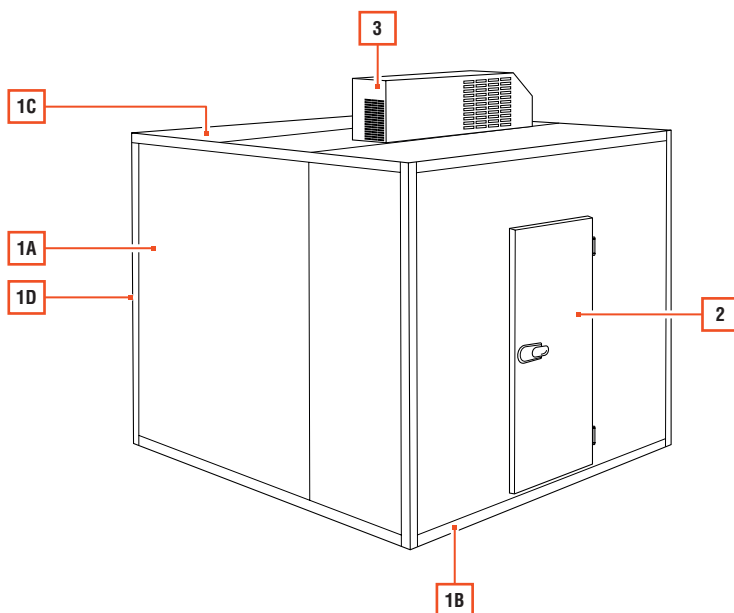

POS.	ELEMENTO
	STRUTTURA A PANNELLI:
	▪ PANNELLO A PARETE (1A)
1	▪ PANNELLO DEL PAVIMENTO A SCOMPARSA (1B)
	▪ PANNELLO DEL SOFFITTO (1C)
	▪ PROFILATO ANGOLARE (1D) - Colonne verticali e orizzontali
2	TAMPONE PORTA PREMONTATO SU VANO PORTA
3	MONOBLOCCO REFRIGERANTE (OPZIONE SU RICHIESTA)

4. RICEZIONE E MOVIMENTAZIONE

4.1. RICEZIONE APPARECCHIATURA

Le parti componenti l'apparecchiatura sono consegnate su bancale imballate con nylon termoretraibile.

Alla consegna verificare che l'imballo sia integro e che durante il trasporto non abbia subito danni.



4.1.1. MOVIMENTAZIONE CON IMBALLO



Solo il personale tecnico qualificato deve eseguire le operazioni di movimentazione dell'apparecchiatura.



Il Fabbricante declina ogni responsabilità in caso di inosservanza delle norme di sicurezza vigenti.

Movimentare l'imballo mantenendolo sempre in posizione verticale (vedere le indicazioni riportate sull'imballo).

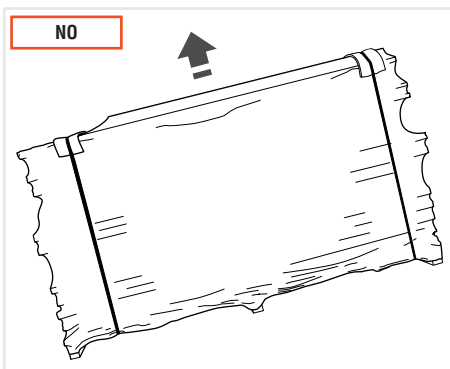
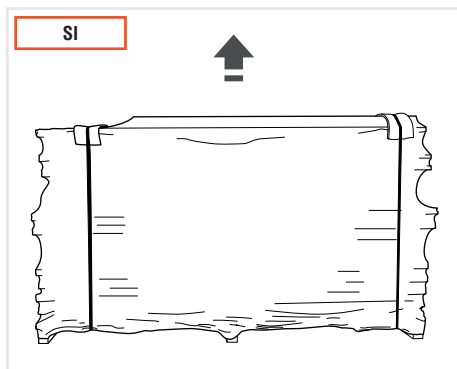

4.1.2. RIMOZIONE IMBALLO E CONTROLLO

Per la rimozione dell'imballo:

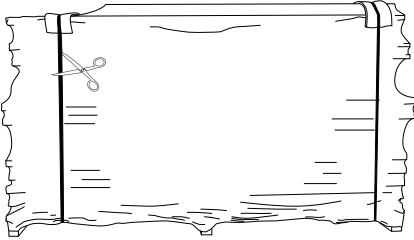
PASSO	AZIONE	IMMAGINE
1	Rimuovere le reggette.	
2	Rimuovere il nylon termoretraibile. Sollevare i pannelli per rimuoverli dal bancale. Posizionare i pannelli nel luogo di installazione.	
3	Nota: per sollevare e movimentare manualmente le parti componenti l'apparecchiatura sono necessari minimo n°2 operatori.	



Conservare il bancale di imballo.

Dopo aver rimosso tutti i materiali di imballo, controllare l'eventuale presenza di anomalie.

Nel caso si riscontri la presenza di anomalie, non installare l'apparecchiatura. Contattare il Rivenditore o Centro Assistenza Autorizzato entro 8 giorni dalla data di acquisto.

4.1.3. SMALTIMENTO DELL'IMBALLO

I materiali utilizzati per l'imballo sono riciclabili e devono essere raccolti.



Separare i vari materiali costituenti l'imballo e smaltirli in ottemperanza alle normative vigenti nel Paese di installazione.

4.2. MOVIMENTAZIONE

4.2.1. DIVISIONE VERSIONI E PESI PER LA MOVIMENTAZIONE



Le dimensioni e il peso dell'imballo variano a seconda dell'ordine.

4.2.2. OPERAZIONI DI MOVIMENTAZIONE

Prima di effettuare le operazioni di movimentazione dell'apparecchiatura, leggere attentamente le istruzioni riportate.



Solo il personale tecnico qualificato deve eseguire le operazioni di movimentazione dell'apparecchiatura.



Il Fabbricante declina ogni responsabilità in caso di inosservanza delle norme di sicurezza vigenti.



Movimentare l'apparecchiatura mantenendola sempre in posizione verticale. Non inclinare l'apparecchiatura.

Il sollevamento/ movimentazione delle parti componenti l'apparecchiatura deve essere eseguito da n°2 operatori.

Sollevare manualmente le parti, afferrandole dai lati.



ATTENZIONE

Durante la movimentazione prestare attenzione a non arrecare danni all'apparecchiatura stessa, a persone, animale e/o cose nelle immediate vicinanze.

5. INSTALLAZIONE



Solo il personale tecnico qualificato deve eseguire le operazioni di installazione dell'apparecchiatura.



ATTENZIONE

Non installare e utilizzare l'apparecchiatura in ambienti, luoghi o aree classificate ATEX.



Il Fabbrikante declina ogni responsabilità in caso di inosservanza delle norme di sicurezza vigenti.

5.1. LOCALE DI INSTALLAZIONE

5.1.1. CARATTERISTICHE DEL LOCALE DI INSTALLAZIONE



Non installare l'apparecchiatura in ambienti esterni, direttamente esposti agli agenti atmosferici.



Non installare in aree pericolose e/o in aree classificate ATEX.

Il locale di installazione deve essere un locale a temperatura ed umidità adeguata e controllata, al fine di evitare malfunzionamenti e fenomeni di condensa. Verificare che nel locale di installazione vi sia un sufficiente ricambio d'aria (anche nei periodi di chiusura del locale di vendita), in modo da garantire il corretto funzionamento dell'apparecchiatura.

Seguire le condizioni ambientali ammesse riportate:

CONDIZIONI AMBIENTALI AMMESSE

Temperatura ambiente	Consultare il manuale del monoblocco refrigerante o del motore remoto fornito in allegato a questo manuale (se presente)
Umidità dell'aria	
Piano di appoggio	<ul style="list-style-type: none"> ▪ Piano e livellato ▪ Con una portata di carico calcolata da un professionista in funzione del peso e del carico massimo dell'apparecchiatura.

Non utilizzare l'apparecchiatura al di fuori delle condizioni d'uso e di esercizio consentite.

L'innalzamento della temperatura del locale di installazione o un'insufficiente quantità di aria di ricircolo, possono ridurre le prestazioni dell'apparecchiatura con deterioramento dei prodotti contenuti e con maggior consumo di energia.

In caso di installazione dell'apparecchiatura in un ambiente esterno, posizionarla in al riparo dagli agenti atmosferici.



Non ostruire le aperture per la ventilazione dell'aria di mandata e di ripresa presenti nell'apparecchiatura.



Posizionare l'apparecchiatura lontano da fonti di calore e fiamme libere.

5.1.2. DISTANZE MINIME DI SICUREZZA



Le distanze minime di sicurezza descritte sono considerate per una cella senza monoblocco refrigerato.

Per consentire un buon funzionamento dell'apparecchiatura e quindi un ricircolo corretto d'aria, rispettare le distanze minime di sicurezza dalle pareti laterali, dalle altre apparecchiature e/o da fonti di calore.

DISTANZE MINIME DI SICUREZZA

A	Superiore	40 cm
B	Laterale / Posteriore	5 cm
C	Lato porta	Varia in base alla porta scelta

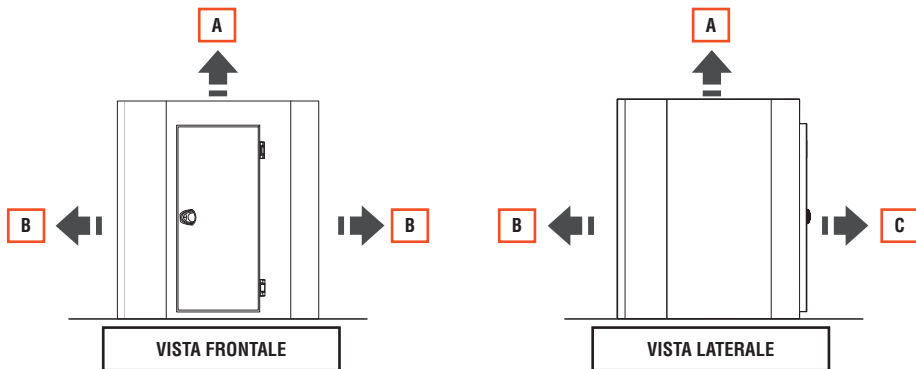

5.2. MONTAGGIO DELLA CELLA CON PAVIMENTO



Prima del montaggio rivolgersi ad un professionista qualificato per effettuare i calcoli strutturali in accordo con i regolamenti locali.

Il Fabbricante non è responsabile di eventuali crolli strutturali o cedimenti dei piani.



Utilizzare i dispositivi di protezione individuale DPI e opere provvisoriali durante l'installazione.



Per il montaggio sono necessari n°2 operatori.

Per il montaggio dell'apparecchiatura utilizzare la chiave di manovra dei ganci fornita in dotazione.



I pannelli devono essere posati in opera con l'accortezza che, con vista dall'interno della cella, la linea dei fori dei ganci di ciascun pannello sia sempre a destra rispetto al pannello stesso.



Il pavimento del locale dove deve essere installata la cella deve essere perfettamente livellato.



Rispettare la sequenza di montaggio dei pannelli come indicato nel disegno esecutivo allegato.

Per eseguire il **montaggio della cella con pavimento**:

PASSO	AZIONE	IMMAGINE
1	<p>Posizionare un pannello a pavimento a scomparsa (A).</p> <p>Nota: in caso di posizionamento dei pannelli a pavimento a scomparsa contro pareti esistenti, lasciare lo spazio necessario per la posa dei pannelli a parete.</p> <ul style="list-style-type: none"> ▪ 20 mm per celle con spessore 60 - 80 mm ▪ Almeno 50 mm per celle con spessore 100 - 140 mm, 	
2	<p>Posizionare un profilato angolare (B) e stringere a fondo i ganci di assemblaggio.</p>	

- 3 Posizionare un pannello a pavimento a scomparsa **(C)** e stringere a fondo i ganci di assemblaggio.

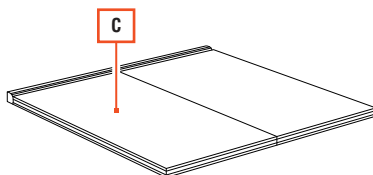

- 4 Posizionare due profilati angolari **(D)** e stringere a fondo i ganci di assemblaggio.

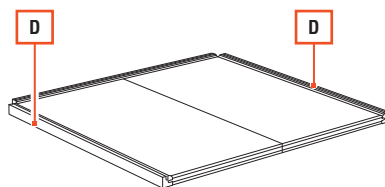

- 5 Posizionare un profilato angolare **(E)** in corrispondenza di un angolo del pavimento (preferibilmente il più difficile da raggiungere).
Stringere i ganci di assemblaggio, non a fondo.

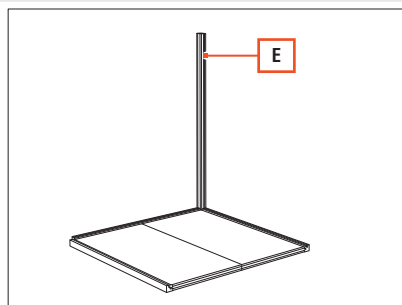

- 6 Posizionare un pannello a parete **(F)**.
Stringere i ganci di assemblaggio, non a fondo.

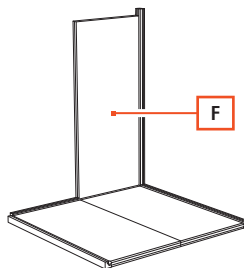

PASSO AZIONE

IMMAGINE

- 7 Posizionare il pannello a parete **(G)** per completare il primo angolo.
Stringere i ganci di assemblaggio, non a fondo.

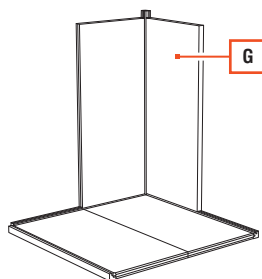

Durante il montaggio dei pannelli, verificare il loro allineamento.

Durante la fase di chiusura dei ganci, i pannelli si muovono verticalmente uno rispetto all'altro. Limitare quindi il movimento dei pannelli verificando che i lati superiori risultino tra di loro allineati prima di stringere a fondo i ganci.

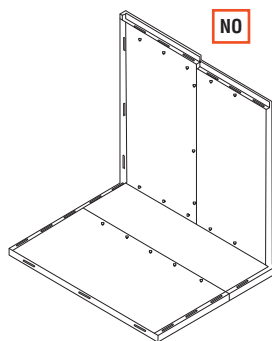
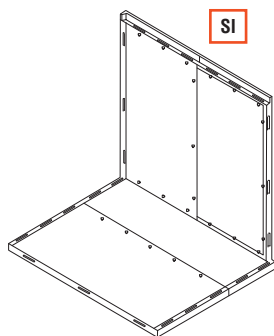

- 8 Posizionare il pannello a parete (H).
Stringere i ganci di assemblaggio, non a fondo.

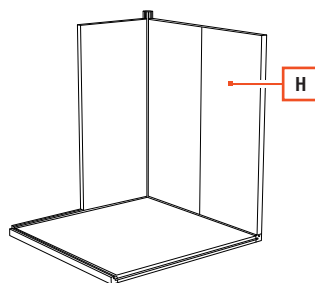

- 9 Posizionare il pannello a parete (I).
Stringere i ganci di assemblaggio, non a fondo.

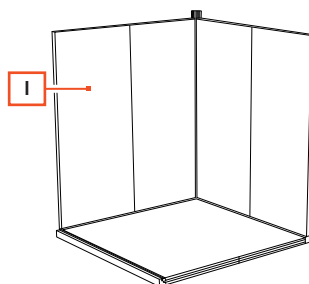

Durante la fase di posa dei pannelli di parete (intermedi o d'angolo) verificare che gli stessi siano "a piombo". Dopodichè stringere i ganci.

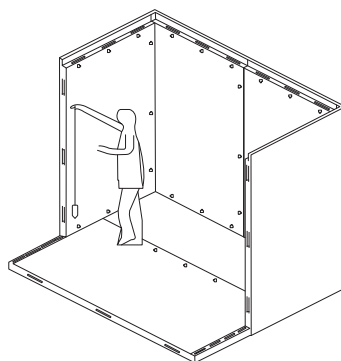

Verificare che la parte finale del pannello verticale coincida sempre con l'asse del gancio del profilato angolare come visualizzato nella figura.

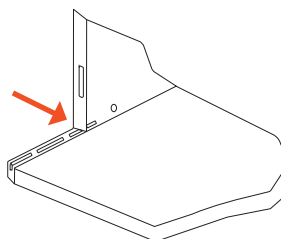

PASSO AZIONE

IMMAGINE

- 10 Posizionare il profilato angolare (**J**) sopra ai pannelli a parete e stringere i ganci di assemblaggio.

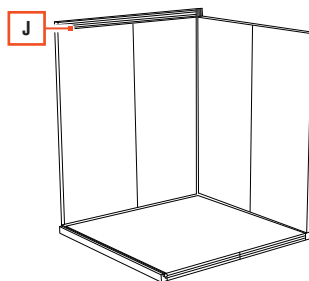

- 11 Posizionare il profilato angolare (**K**) sopra ai pannelli a parete e stringere i ganci di assemblaggio.

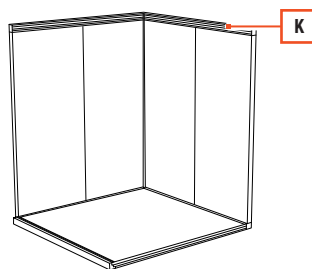

- 12 Posizionare i due profilati angolari (**L**) e stringere i ganci di assemblaggio.

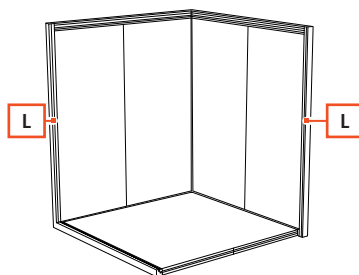

- 13 Posizionare il pannello a parete (**M**), fino a completare una parete con l'angolo opposto al primo. Stringere i ganci di assemblaggio, non a fondo.

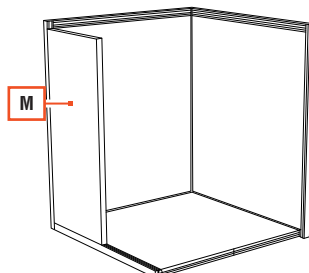

- 14 Posizionare il pannello a parete (**N**) e stringere i ganci di assemblaggio.

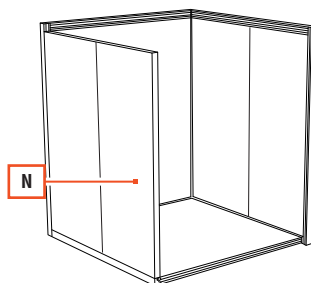

- 15 Posizionare il profilato angolare (**O**) sopra ai pannelli a parete e stringere i ganci di assemblaggio.

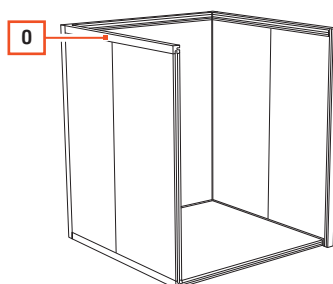

- 16 Posizionare il profilato angolare (**P**) e stringere i ganci di assemblaggio.

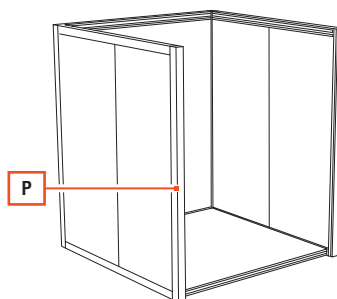

- 17 Posizionare il profilato angolare (**Q**) e stringere i ganci di assemblaggio.

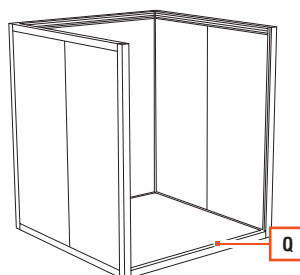

PASSO AZIONE

IMMAGINE

- 18 Posizionare il tampone porta premontato su vano porta **(R)**.
Stringere i ganci di assemblaggio, non a fondo.

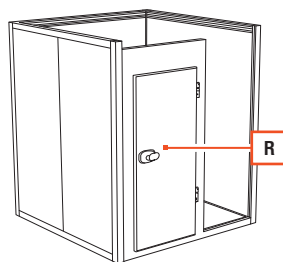

Nel caso in cui la cella sia fornita di vano porta premontato, porta a tampone su cardini, prima dell'installazione del vano porta rimuovere il profilo angolare ad "L" situato nella parte inferiore del vano porta stesso **(O)**. Il profilo è fornito per evitare danni al pannello vano porta durante il trasporto. Per rimuovere il profilo agire sulle 4 viti di fissaggio.

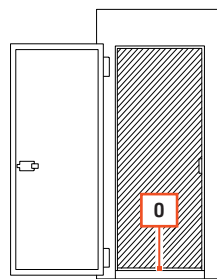

19

Posizionare il pannello del soffitto (**S**) incastrandolo tra i profili dei pannelli a parete.

Nota: il pannello di soffitto deve risultare appoggiato ai pannelli a parete.

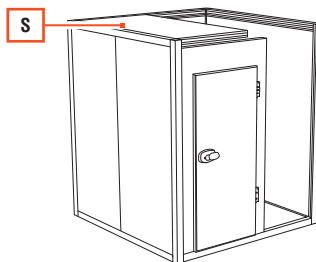

20

Posizionare il pannello del soffitto (**T**) e stringere i ganci di assemblaggio.

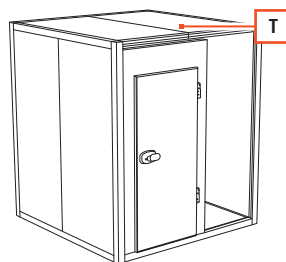

21

Posizionare il profilato angolare (**U**) e stringere i ganci di assemblaggio.

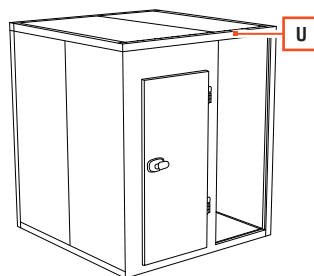

22

Terminare il montaggio con il posizionamento dell'ultima parete (**V**).

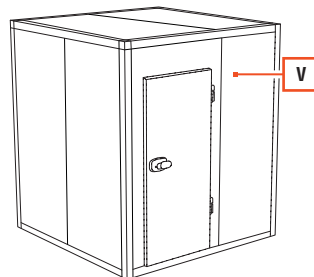

PASSO	AZIONE	IMMAGINE
23	Rimuovere le pellicole protettive presenti a protezione dei pannelli (sia esterne che interne).	
24	Posizionare i tappi di chiusura in corrispondenza dei fori di manovra dei ganci.	



A montaggio completato, verificare la correttezza dell'insieme e stringere a fondo i ganci di assemblaggio verificando costantemente che i pannelli si assestino correttamente tra loro.



Assicurarsi che le superfici siano allineate tra di loro per garantire la tenuta della temperatura all'interno della cella.

5.3. MONTAGGIO DELLA CELLA SENZA PAVIMENTO



Prima del montaggio rivolgersi ad un professionista qualificato per effettuare i calcoli strutturali in accordo con i regolamenti locali.

Il Fabbricante non è responsabile di eventuali crolli strutturali o cedimenti dei piani.



Utilizzare i dispositivi di protezione individuale DPI e opere provvisoriale durante l'installazione.



Per il montaggio sono necessari n°2 operatori.



Non installare le celle in versione BT senza il pavimento.

Per il montaggio dell'apparecchiatura utilizzare la chiave di manovra dei ganci fornita in dotazione.



I pannelli devono essere posati in opera con l'accortezza che, con vista dall'interno della cella, la linea dei fori dei ganci di ciascun pannello sia sempre a destra rispetto al pannello stesso.



Il pavimento del locale dove deve essere installata la cella deve essere perfettamente livellato.



Rispettare la sequenza di montaggio dei pannelli come indicato nel disegno esecutivo allegato.

Per eseguire il **montaggio della cella senza pavimento**:

PASSO	AZIONE	IMMAGINE
1	Tracciare il perimetro della cella e fissare la guida (profilo a "U") (A) al pavimento con i tasselli (B) .	

PASSO AZIONE

IMMAGINE

- 2 Fissare la guida **(C)** al pavimento con i tasselli.

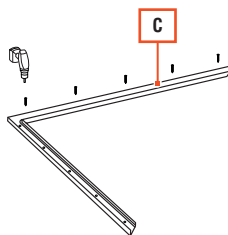

- 3 Fissare la guida **(D)** al pavimento con i tasselli.

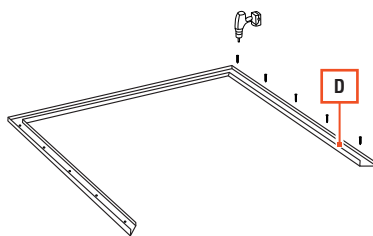

- 4 Fissare le guide **(E)** al pavimento con i tasselli.

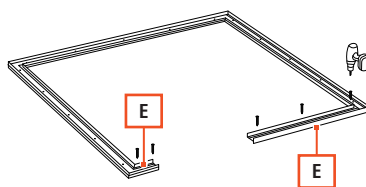

- 5 Posizionare un profilato angolare **(F)** in corrispondenza di un angolo del pavimento (preferibilmente il più difficile da raggiungere).
Stringere i ganci di assemblaggio, non a fondo.

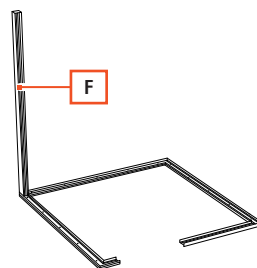

PASSO AZIONE

IMMAGINE

- 6 Posizionare un pannello a parete **(G)**.
Stringere i ganci di assemblaggio, non a fondo.

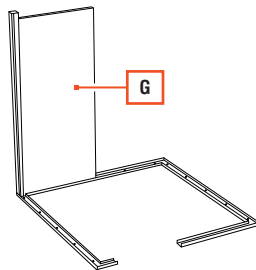

- 7 Posizionare il pannello a parete **(H)** per completare il primo angolo.
Stringere i ganci di assemblaggio, non a fondo.

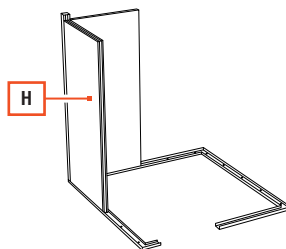

Durante il montaggio dei pannelli, verificare il loro allineamento.

Durante la fase di chiusura dei ganci, i pannelli si muovono verticalmente uno rispetto all'altro. Limitare quindi il movimento dei pannelli verificando che i lati superiori risultino tra di loro allineati prima di stringere a fondo i ganci.

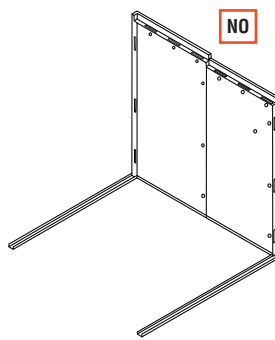
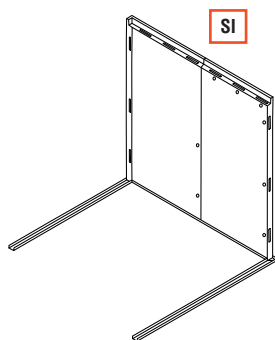

PASSO AZIONE

IMMAGINE

- 8 Posizionare il pannello a parete **(I)**.
Stringere i ganci di assemblaggio, non a fondo.

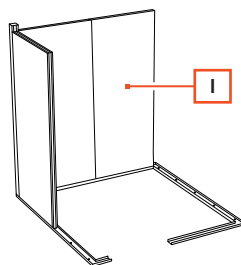

- 9 Posizionare il pannello a parete **(J)**.
Stringere i ganci di assemblaggio, non a fondo.

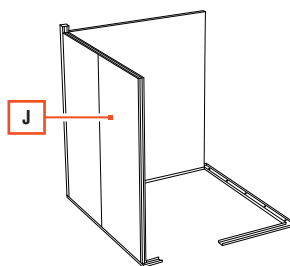

Durante la fase di posa dei pannelli di parete (intermedi o d'angolo) verificare che gli stessi siano "a piombo".

Successivamente stringere i ganci.

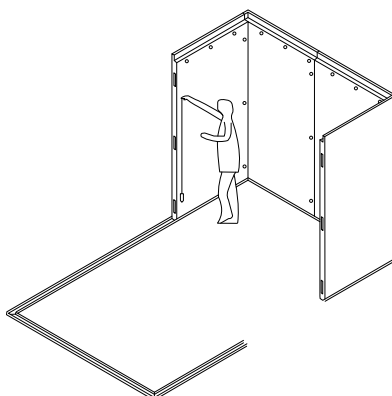

- 10 Posizionare il profilato angolare (**K**) e stringere i ganci di assemblaggio.

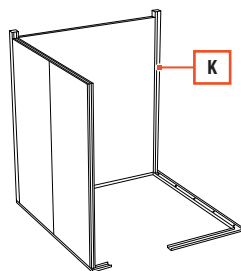

- 11 Posizionare il profilato angolare (**L**) e stringere i ganci di assemblaggio.

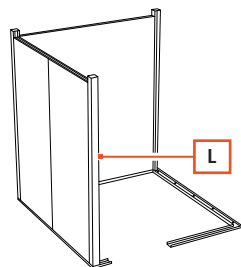

- 12 Posizionare il profilato angolare (**M**) sopra ai pannelli a parete e stringere i ganci di assemblaggio.

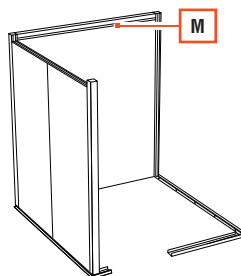

- 13 Posizionare il profilato angolare (**N**) sopra ai pannelli a parete e stringere i ganci di assemblaggio.

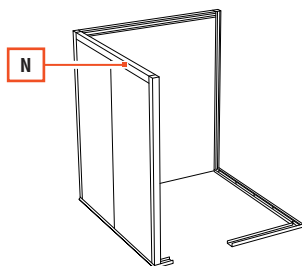

PASSO AZIONE

IMMAGINE

- 14 Posizionare il pannello a parete **(O)**, fino a completare una parete con l'angolo opposto al primo.
Stringere i ganci di assemblaggio, non a fondo.

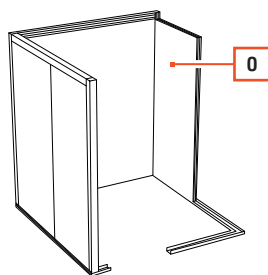

- 15 Posizionare il pannello a parete **(P)** e stringere i ganci di assemblaggio.

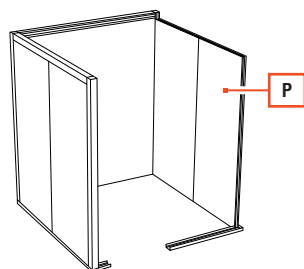

- 16 Posizionare il profilato angolare **(Q)** e stringere i ganci di assemblaggio.

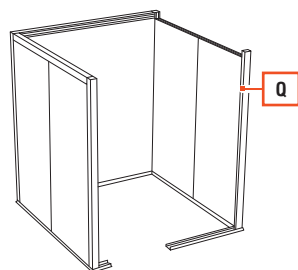

- 17 Posizionare il profilato angolare **(R)** sopra ai pannelli a parete e stringere i ganci di assemblaggio.

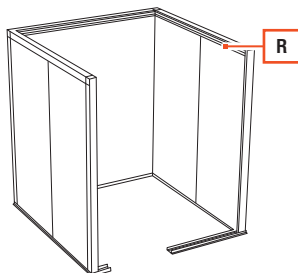

18

Posizionare il pannello del soffitto **(S)** incastrandolo tra i profili dei pannelli a parete.

Nota: il pannello di soffitto deve risultare appoggiato ai pannelli a parete.

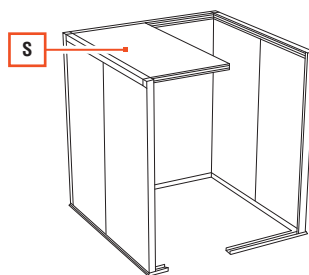

Verificare che la parte finale del profilato angolare coincida sempre con l'asse del gancio del pannello del soffitto come visualizzato nella figura.

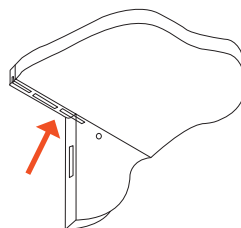

PASSO AZIONE

IMMAGINE

- 19 Posizionare il pannello del soffitto **(T)** e stringere i ganci di assemblaggio.

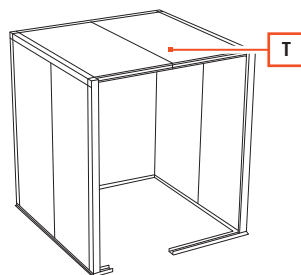

- 20 Posizionare il tampono porta premontato su vano porta **(U)**.
Stringere i ganci di assemblaggio, non a fondo.

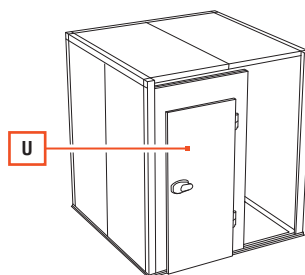

Nel caso in cui la cella sia fornita di vano porta premontato, porta a tampono su cardini, prima dell'installazione del vano porta rimuovere il profilo angolare ad "L" situato nella parte inferiore del vano porta stesso (N). Il profilo è fornito per evitare danni al pannello vano porta durante il trasporto. Per rimuovere il profilo agire sulle 4 viti di fissaggio.

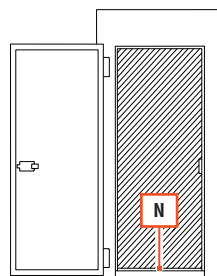

- 21 Posizionare il pannello a parete (**V**) e stringere i ganci di assemblaggio.

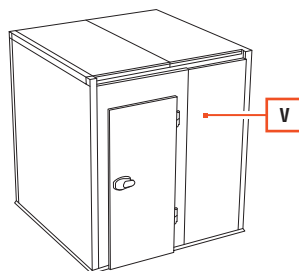

- 21 Terminare il montaggio con il posizionamento dell'ultimo profilo angolare (**Z**).

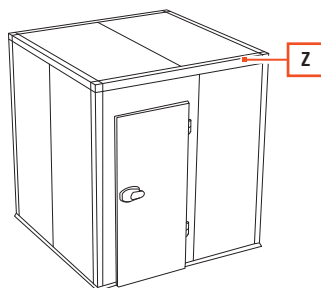

- 22 Rimuovere le pellicole protettive presenti a protezione dei pannelli (sia esterne che interne).



- 23 Posizionare i tappi di chiusura in corrispondenza dei fori di manovra dei ganci.



A montaggio completato, verificare la correttezza dell'insieme e stringere a fondo i ganci di assemblaggio verificando costantemente che i pannelli si assestino correttamente tra loro.



Assicurarsi che le superfici siano allineate tra di loro per garantire la tenuta della temperatura all'interno della cella.

6. ALLACCIAMENTI

6.1. ALLACCIAMENTO ELETTRICO



Consultare il manuale del monoblocco refrigerante fornito in allegato a questo manuale (se presente).



Solo il personale tecnico qualificato deve eseguire le operazioni di allacciamento dell'apparecchiatura e installazione del monoblocco refrigerante.



L'allacciamento elettrico deve essere eseguito nel rispetto del compendio normativo e dei regolamenti applicabili nel Paese di installazione dell'apparecchiatura con rilascio della dichiarazione di conformità.

6.1.1. ALLACCIAMENTO ALIMENTAZIONE ELETTRICA

Fare riferimento al manuale del fabbricante del monoblocco refrigerante e agli schemi elettrici.

Per eseguire un corretto collegamento elettrico:

- Predisporre un interruttore magnetotermico differenziale
- Verificare che la tensione e la frequenza di rete corrispondano a quelle riportate nella targa di identificazione. È ammessa una variazione $\pm 10\%$ della tensione nominale
- Collegare l'apparecchiatura ad un efficiente impianto di messa a terra. Verificarne il funzionamento e la dichiarazione di conformità in accordo con il compendio normativo del Paese di installazione
- Installare un interruttore bipolare di sezionamento con apertura dei contatti di almeno 3 mm, a monte della presa. Questo interruttore è obbligatorio quando il carico supera i 1000 Watt o quando l'apparecchiatura è collegata direttamente senza l'impiego della spina. Deve essere quindi posto nelle immediate vicinanze dell'apparecchiatura in modo tale che esso possa essere ben visibile dal personale in caso di manutenzione
- Verificare che la sezione del cavo di alimentazione sia adeguata alla potenza assorbita dall'apparecchiatura.

È obbligatorio a termine di legge collegare l'apparecchiatura ad un efficiente impianto di messa a terra, dichiarato e verificato dagli enti preposti.

Non collegare la spina elettrica dell'apparecchiatura ad una prolunga e/o riduttore.

Procedere come segue:

PASSO	AZIONE
1	Collegare la spina di alimentazione alla presa a parete.



AVVERTIMENTO

Pericolo elettrico. Se il cavo di alimentazione è danneggiato, procedere alla sua sostituzione.



Il Fabbricante declina ogni responsabilità per collegamenti errati, non eseguiti a regola d'arte o eseguiti da personale tecnico non qualificato ed autorizzato.

7. PANNELLO COMANDI



Consultare il manuale del monoblocco refrigerante fornito in allegato a questo manuale (se presente).

8. UTILIZZO

Prima di utilizzare l'apparecchiatura controllare che sia in perfette condizioni. In presenza di difetti, occorre mettere l'apparecchiatura fuori servizio e contattare il Servizio di Assistenza Tecnica.



ATTENZIONE

Tenere libere da ostruzioni tutte le aperture di ventilazione dell'aria di mandata e di ripresa all'interno dell'apparecchiatura.



Quando l'apparecchiatura è in STOP tenere la porta semiaperta per evitare ristagni.

8.1. PRIMO UTILIZZO



Solo il personale tecnico specializzato deve eseguire il primo avviamento dell'apparecchiatura.

Prima di effettuare l'accensione, verificare che:

- Le superfici dell'apparecchiatura e circostanti siano asciutte
- L'apparecchiatura sia in posizione perfettamente piana e livellata
- Sia stata eseguita la regolazione dei parametri di funzionamento (vedere capitolo "PANNELLO COMANDI")
- L'interruttore generale sia in posizione "0-OFF"
- Non siano presenti contatti diretti o indiretti con parti elettriche in tensione



Non eseguire operazioni con mani umide o bagnate.

Pulire accuratamente l'apparecchiatura e i suoi componenti prima di caricare il prodotto (vedere capitolo "PULIZIA").

8.2. ACCENSIONE



Consultare il manuale del monoblocco refrigerante fornito in allegato a questo manuale (se presente).

8.3. CARICO DEL PRODOTTO



Per una corretta conservazione, non introdurre prodotti appena caldi. Attendere il tempo necessario al raffreddamento del prodotto prima di posizionarlo all'interno dell'apparecchiatura.



Limitare l'apertura della porta solo per il tempo necessario alle operazioni di carico e scarico dei prodotti all'interno dell'apparecchiatura.

Prima di caricare prodotto, attendere che la temperatura desiderata all'interno dell'apparecchiatura sia stata raggiunta. Disporre il prodotto in modo da non ostacolare la circolazione dell'aria refrigerata.



Accertarsi che sia stata rispettata la catena del freddo, durante il trasporto e/o stoccaggio del prodotto.

8.4. SPEGNIMENTO



Consultare il manuale del monoblocco refrigerante fornito in allegato a questo manuale (se presente).

9. PULIZIA

9.1. AVVERTENZE DI SICUREZZA PER LA PULIZIA

**AVVERTIMENTO**

Pericolo elettrico. Scollegare l'alimentazione elettrica prima di effettuare operazioni di pulizia.

**AVVERTIMENTO**

Pericolo elettrico. Non utilizzare getti d'acqua e/o lance ad alta pressione per lavare le parti interne ed esterne dell'apparecchiatura.



Attenersi rigorosamente ai manuali di corretta prassi igienica, obbligo di tenuta e mantenimento a cura dell'utilizzatore HACCP.

La prima pulizia dell'apparecchiatura deve essere eseguita da personale specializzato.

Rispettare le seguenti indicazioni:

- Pulire regolarmente le superfici dell'apparecchiatura, per evitare il deterioramento dei materiali che la compongono
- Utilizzare solo acqua tiepida con detersivi non aggressivi, avendo poi cura di asciugare le parti umide con un panno morbido
- Eseguire almeno una pulizia periodica giornaliera della zona di carico per prevenire lo sviluppo e l'accumulo di batteri
- Eseguire almeno una pulizia mensile interna e uno sbrinamento, se l'apparecchiatura è adibita alla conservazione di prodotti surgelati o confezionati
- Non utilizzare getti d'acqua per lavare le parti interne dell'apparecchiatura
- Non direzionare getti d'acqua sulle parti elettriche
- Non utilizzare attrezzi metallici duri per asportare l'eventuale ghiaccio formatosi.



Utilizzare guanti da lavoro per eseguire le operazioni di pulizia.



Non utilizzare detersivi che contengono cloro, soluzioni diluite, soda caustica, detersivi abrasivi, acido muriatico, candeggina o altri prodotti che possono graffiare o smerigliare.



Non utilizzare una pulitrice a vapore per la pulizia dell'apparecchiatura.

Sanificare adeguatamente tutte le superfici di stoccaggio dell'apparecchiatura, le eventuali sale di lavorazione del prodotto e tutte le attrezzature. Pianificare le operazioni di sanificazione in modo di avere una scheda di riscontro delle avvenute operazioni di igiene e pulizia.

9.2. TABELLA OPERAZIONI DI PULIZIA

La seguente tabella elenca una serie di pulizie da eseguire seguendo una tempistica consigliata.

OPERAZIONE	FREQUENZA				
	GIORNALIERA	SETTIMANALE	MENSILE	OGNI 6 MESI	ANNUALE
Pulizia della zona di carico	■				
Pulizia esterna		■			
Pulizia della parte interna della porta in prossimità delle guarnizioni		■			
Pulizia del pannello del pavimento		■			
Pulizia interna			■		



Attenersi rigorosamente ai manuali di corretta prassi igienica, obbligo di tenuta e mantenimento a cura dell'utilizzatore HACCP.

9.3. PULIZIA DEL PANNELLO DEL PAVIMENTO

Per effettuare la **pulizia del pannello del pavimento**:

- Utilizzare detergente neutro in acqua calda con panno umido
- Utilizzare un panno morbido
- Utilizzare le soluzioni corrette di detergente
- Verificare la giunzione tra i pannelli del pavimento
- Verificare la giunzione tra i pannelli del pavimento e le pareti
- Non usare prodotti abrasivi
- Non pulire il pannello del pavimento con macchinari a pressione.

9.4. PULIZIA DEL MONOBLOCCO REFRIGERANTE (SE PRESENTE)



Consultare il manuale del monoblocco refrigerante fornito in allegato a questo manuale (se presente).

10. MANUTENZIONE



AVVERTIMENTO

Pericolo elettrico. Scollegare l'alimentazione elettrica prima di effettuare operazioni di manutenzione.



ATTENZIONE

Il pannello del soffitto non è calpestabile. In caso di manutenzione è consentita solo una persona di massimo 80 kg.



Solo il personale tecnico autorizzato deve eseguire la manutenzione dell'apparecchiatura.

10.1. MANUTENZIONE ORDINARIA

Per garantirne il buon funzionamento nel tempo dell'apparecchiatura, occorre eseguire controlli e manutenzioni periodiche/preventive.

10.1.1. CONTROLLI E VERIFICHE

La seguente tabella elenca una serie di controlli e di interventi da eseguire seguendo una tempistica consigliata.

OPERAZIONE	FREQUENZA			
	MENSILE	OGNI 2 MESI	OGNI 6 MESI	ANNUALE
Verificare che la guarnizione della porta e la porta stessa si chiuda correttamente.		■		



Consultare il manuale del monoblocco refrigerante fornito in allegato a questo manuale (se presente).

10.2. MANUTENZIONE STRAORDINARIA

La **manutenzione straordinaria** comprende le attività di revisione, riparazione, ripristino delle condizioni di funzionamento nominali o la sostituzione di un componente guasto, difettoso o usurato.

10.2.1. SOSTITUZIONE MONOBLOCCO REFRIGERANTE (SE PRESENTE)



Consultare il manuale del monoblocco refrigerante fornito in allegato a questo manuale (se presente).

11. DIAGNOSTICA



Consultare il manuale del monoblocco refrigerante fornito in allegato a questo manuale (se presente).

12. MESSA FUORI SERVIZIO E SMALTIMENTO

12.1. LUNGI PERIODI DI INATTIVITÀ

In caso di inutilizzo dell'apparecchiatura per un lungo periodo di tempo (superiore alle 2-3 settimane):

PASSO	AZIONE
1	Scollegare l'alimentazione elettrica.
2	Eseguire un'accurata pulizia dell'apparecchiatura (vedere capitolo "PULIZIA").

12.2. SMALTIMENTO



Le apparecchiature elettriche ed elettroniche che compongono l'apparecchio, quali lampade, controllo elettronico, interruttori elettrici, motorini elettrici ed altro materiale elettrico in generale, devono essere smaltiti e/o riciclati separatamente rispetto ai rifiuti urbani secondo le procedure delle normative vigenti in materia in ogni paese.

Non disperdere i materiali nell'ambiente.

Inoltre tutti i materiali che costituiscono il prodotto quali lamiera, plastica, gomma, vetro ed altro, devono essere riciclati e/o smaltiti secondo le procedure delle normative vigenti in materia.

Lo smaltimento abusivo o non corretto dell'apparecchiatura, comporta l'applicazione delle sanzioni previste dalla corrente normativa di legge.

Non disperdere il fluido refrigerante e l'olio nell'ambiente.

Rendere inutilizzabile l'apparecchiatura destinata allo smaltimento rimuovendo i cavi di alimentazione elettrica.

13. ALLEGATI

